

ALESSI

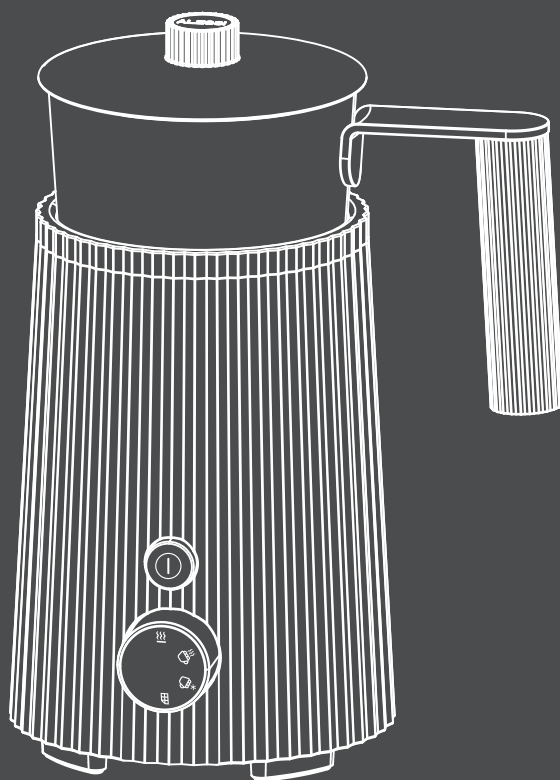

MDL13 - "Plissé"
Cappuccinatore multifunzione ad induzione
Multi-function induction milk frother
design Michele De Lucchi
2022

Italiano	6
English	14
Français	22
Dansk	30
Deutsch	38
Español	46
Nederlands	54
Norsk	62
Português	70
Svenska	78
Suomi	85
Ελληνικά	94
Český	102
Polski	110



MDL13

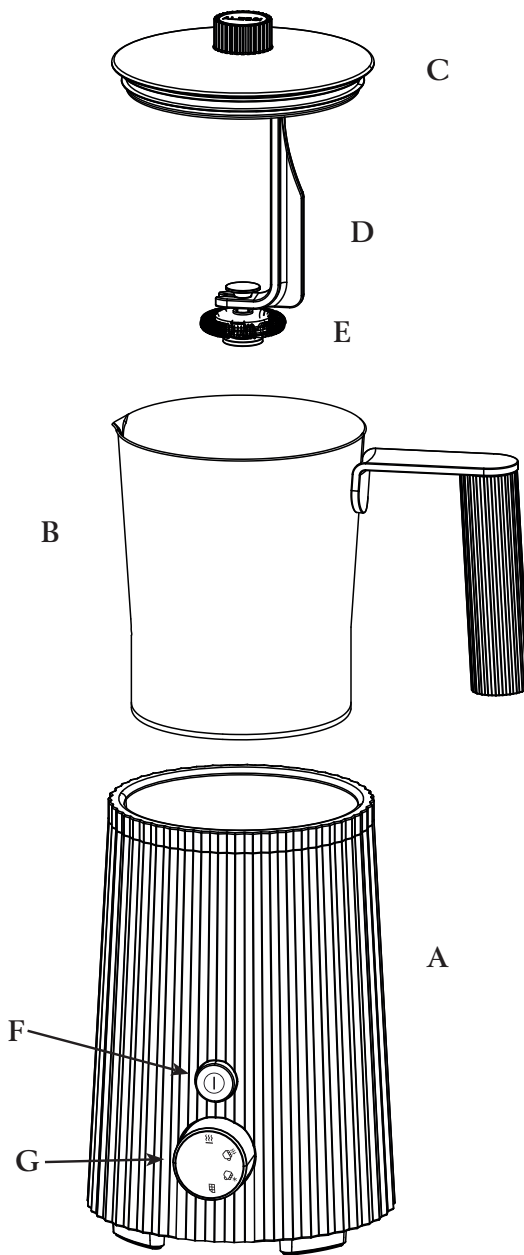

fig. 1

Alessi S.p.a., via Privata Alessi, 6
 Crusinallo di Omegna 28887 (VB) Italia
 Prodotto fabbricato in Paesi extra UE

ALESSI	DATE CODE: MMYYY	Alessi Spa
Model: MDL13	Type: 01	Via privata Alessi Nr.6,
220-240V ~ 50-60Hz 500-600W		Crusinallo di Omegna,
		28887 (VB) Italia
Prodotto fabbricato in Paesi extra UE		



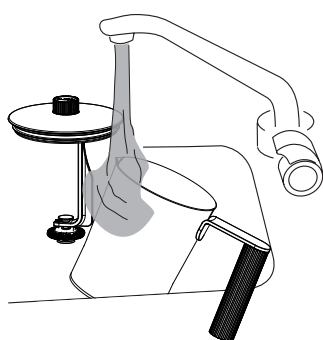

fig. 2

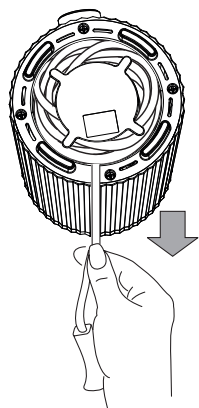
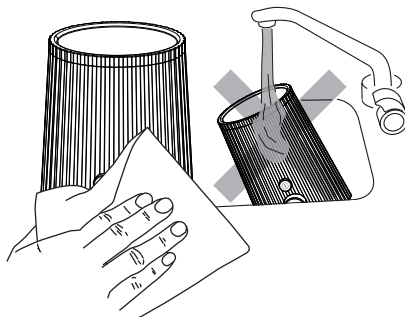

fig. 3

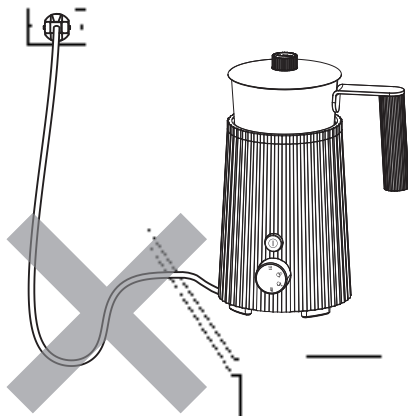

fig. 4



fig. 5

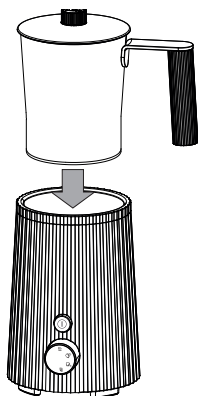

fig. 6

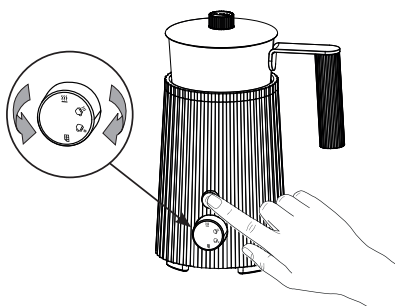

fig. 7

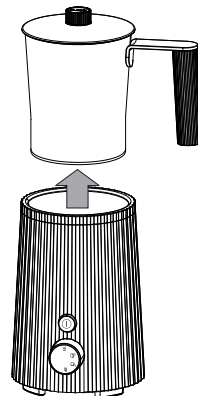

fig. 8



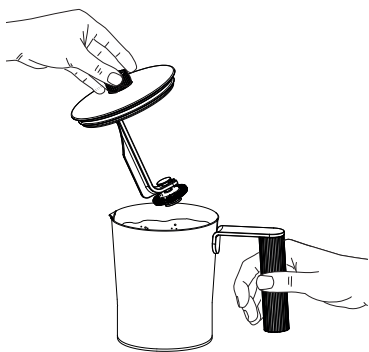

fig. 9



fig. 10

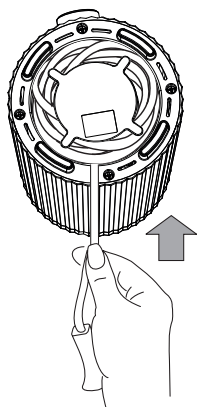

fig. 11



IMPORTANTI INFORMAZIONI DI SICUREZZA

L'uso degli apparecchi elettrici richiede sempre il rispetto delle precauzioni di sicurezza generali al fine di ridurre il rischio di scossa elettrica e/o lesioni a persone
Tali precauzioni comprendono:

1. LEGGERE ATTENTAMENTE LE ISTRUZIONI PER INTERO PRIMA DI USARE IL PRODOTTO. Conservarle e consultarle per tutto il periodo di utilizzo del prodotto.
2. Dopo aver disimballato l'apparecchio, smaltire correttamente le buste di plastica che potrebbero rappresentare un pericolo per i bambini e gli invalidi. Non lasciate giocare i bambini con i sacchetti di plastica, c'è pericolo di soffocamento.
3. Verificare che il prodotto sia integro in ogni sua parte prima di metterlo in funzione. Non utilizzare l'apparecchio se il cavo di alimentazione o la presa elettrica risultassero danneggiati.
4. Se il cavo di alimentazione è danneggiato, deve essere sostituito dal produttore, da un centro di assistenza tecnica o da personale qualificato.
5. TENERE L'APPARECCHIO LONTANO DALLA PORTATA DEI BAMBINI. Non permettere ai bambini di utilizzare l'apparecchio o di giocare con l'apparecchio.
6. Non utilizzare una tensione elettrica diversa da quella indicata sul prodotto.
7. Staccare sempre la spina quando l'apparecchio rimane incustodito, per l'assemblaggio delle parti/accessori, subito dopo l'utilizzo, prima di ogni operazione di pulizia, di manutenzione o in caso di guasto.
8. Non lasciare incustodito l'apparecchio quando è in funzione.
9. Non usare adattatori e/o prolunghie.
10. Non tirare il cavo elettrico per rimuovere la spina dalla presa di corrente.
11. Per ridurre il rischio di lesioni, non lasciare pendere il cavo dal piano cucina o dal tavolo; potrebbe entrare in contatto con superfici calde, essere tirato da bambini o provocare il rischio di inciampare accidentalmente.
12. In caso di malfunzionamento o danneggiamento del cappuccinatore o del cavo elettrico non usare il prodotto e rivolgetevi al vostro rivenditore Alessi di fiducia o direttamente Alessi SpA all'indirizzo mail: help@alessi.com
13. Non usare il prodotto all'aperto. L'apparecchio è destinato all'uso domestico e interno. Questo prodotto non è stato concepito per un impiego in ambito industriale
14. L'apparecchio non è destinato ad essere utilizzato mediante timer esterno o sistema di funzionamento remoto separato.

15. Per prevenire incendi, shock elettrico e lesioni alle persone non immergere o risciacquare il corpo motore e la base riscaldante, il cavo di alimentazione e la spina in acqua o in altri liquidi.
16. Non posizionare l'apparecchio sopra o vicino a fornelli a gas o elettrici accesi o in prossimità di fonti di calore.
17. Tenere il cappuccinatore lontano dal bordo del piano di lavoro per evitare rischi di rovesciamento.
18. Utilizzare sempre l'apparecchio su una base piana e asciutta.
19. Non toccare il prodotto con le mani bagnate.
20. Nel caso in cui l'apparecchio si bagni o inumidisca, staccare immediatamente la spina.
21. Non utilizzare il prodotto per scopi diversi da quelli previsti. Alessi declina ogni responsabilità per danni causati da un uso improprio. (es. non aver letto attentamente il Manuale d'istruzione d'uso, aver manomesso qualsiasi parte dell'apparecchio, la non ottemperanza delle Informazioni importanti di sicurezza o l'utilizzo di ricambi non originali). Questo apparecchio è destinato a scaldare e montare il latte e preparare cioccolata calda. Non inserire nel bricco altri liquidi o alimenti solidi.
22. Usare solo ricambi garantiti originali Alessi.
23. Non usare l'apparecchio in modo continuativo per più cicli. Dopo un ciclo di riscaldamento attendere che si sia completamente raffreddato prima di rimetterlo in funzione.
24. Utilizzare l'apparecchio solo con la base riscaldante fornita.
25. Non utilizzare il bricco sopra ad una fonte di calore o sulla fiamma.
26. Non utilizzare l'apparecchio senza liquidi nel bricco perché si potrebbe danneggiare.
27. Non riempire il bricco oltre il livello massimo. Riempirlo oltre il limite indicato può causare la fuoriuscita del latte caldo con il rischio di scottarsi.
28. Prima di pulire il bricco toglierlo dalla base riscaldante e attendere che si sia raffreddato.
29. Non inserire alcun utensile nel bricco quando è in funzione.
30. Evitare il contatto diretto con parti metalliche calde quali il bricco per il latte e la base riscaldante. Al fine di evitare scottature, usate manico e pomolo e presine isolanti.
31. Quando si toglie il bricco dopo il riscaldamento, la base riscaldante e il fondo del bricco sono caldi. Prestate attenzione a non scottarvi.
32. Rimuovere il bricco dalla base riscaldante prima di riempirlo. Posizionare correttamente il bricco sulla base riscaldante prima di accenderlo. Per spegnere l'apparecchio premere il tasto START/STOP e staccare la spina dalla presa di corrente.
33. Non usare il cappuccinatore senza coperchio; verificare che sia sempre correttamente posizionato dopo il riempimento e prima dell'uso.
34. Non togliere il coperchio durante il funzionamento. L'apertura del coperchio durante il funzionamento può provocare scottature per la possibile fuoriuscita di latte caldo.
35. Non muovere il cappuccinatore quando è in funzione perché potrebbe fuoriuscire latte caldo.

36. Aspettare sempre che l'apparecchio sia freddo prima di pulirlo o per smontare i componenti.
37. Per evitare scosse elettriche, non tentate mai di aprire il corpo motore dell'apparecchio.
38. Questo apparecchio non è destinato all'uso da parte di persone (inclusi i bambini) con capacità fisiche, psichiche, sensoriali e mentali ridotte o prive di esperienza e conoscenza, a meno che non siano sottoposte a supervisione o istruzione relative all'uso dell'apparecchio da parte di una persona responsabile della loro sicurezza. È necessaria una stretta supervisione quando qualsiasi apparecchio viene utilizzato da o vicino a bambini. I bambini devono essere sorvegliati di modo che non giochino con l'apparecchio.
39. Questo apparecchio può essere utilizzato da bambini che abbiano compiuto 8 anni di età, da persone con ridotte capacità fisiche, sensoriali o mentali e da persone senza particolari esperienze o conoscenze purchè siano sotto la supervisione di un adulto e previa comunicazione delle istruzioni relative all'uso sicuro dell'apparecchio e purchè comprendano i pericoli ad esso legati.

La pulizia e la manutenzione non devono essere eseguite da bambini che non abbiano compiuto 8 anni di età e senza supervisione di un adulto. Mantenere l'apparecchio e il relativo cavo fuori dalla portata di bambini che non abbiano compiuto 8 anni di età. I bambini devono essere sorvegliati di modo che non giochino con l'apparecchio.

SORVEGLIARE I BAMBINI PER ASSICURARSI CHE NON GIOCHINO CON L'APPARECCHIO

L'APPARECCHIO È DESTINATO ALL'USO DOMESTICO E INTERNO

CONSERVARE LE PRESENTI ISTRUZIONI

WWW.ALESSI.COM

Progettato da Michele De Lucchi nel 2022, il cappuccinatore multifunzione ad induzione Plissé è stato testato e certificato per garantire la sicurezza del consumatore. È realizzato in resina termoplastica con bricco e frullino in acciaio.

DESCRIZIONE DEL CAPPUCGINATORE

- A - Corpo motore in resina termoplastica con base riscaldante
- B - Bricco in acciaio inossidabile 18/10 con manico
- C - Coperchio trasparente e pomolo
- D - Supporto frullino
- E - Frullino con spirale in acciaio inossidabile 18/10.
- F - Tasto START/STOP
- G - Manopola selezione programmi



ATTENZIONE!

TENETE L'APPARECCHIO LONTANO DALLA PORTATA DEI BAMBINI. L'APPARECCHIO È DESTINATO ALL'USO DOMESTICO E INTERNO.



ATTENZIONE!

- Questo apparecchio è destinato a essere utilizzato nelle applicazioni domestiche e similari quali:
 - nelle zone per cucinare riservate al personale nei negozi, negli uffici e in altri ambienti professionali;
 - nelle piccole industrie e nelle fattorie;
 - utilizzo da parte di clienti di alberghi, motel e altri ambienti a carattere residenziale;
 - negli ambienti tipo bed and breakfast.

PRIMO UTILIZZO

Dopo aver tolto il cappuccinatore dalla scatola e aver rimosso tutte le parti dell'imballaggio, controllate che sia integro in ogni sua parte.

Lavate con acqua calda e detersivo liquido per stoviglie i componenti lavabili: bricco, coperchio con supporto e frullino.

Pulite il corpo motore **SOLO** con un panno umido per togliere eventuali residui di polvere. (fig. 2)



ATTENZIONE!

IL SUPPORTO FRULLINO È INSERITO SOTTO AL COPERCHIO E NON PUÒ ESSERE RIMOSSO.

USO

- Posizionate il cappuccinatore su una superficie piana, stabile e asciutta, lontano da materiali infiammabili.
- Srotolate il cavo di alimentazione dall'apposito avvolgicavo per regolare la lunghezza necessaria a raggiungere la presa di corrente. (fig. 3) **Attenzione: non lasciate pendere il cavo di alimentazione dal piano di lavoro (fig. 4)**
- Con il cappuccinatore Plissé potete preparare:
 - Latte caldo
 - Latte caldo con schiuma
 - Latte freddo con schiuma
 - Cioccolata calda

Per maggiori informazioni, vedere sotto "Tabella di utilizzo".

- Per ottenere una schiuma densa e corposa, consigliamo di utilizzare latte intero e freddo. Togliete il latte dal frigorifero appena prima di utilizzarlo.



ATTENZIONE!

- Prestate sempre attenzione che il coperchio sia ben chiuso per evitare fuoriuscite di latte.
- Prestate sempre attenzione a rispettare il livello minimo e massimo indicato all'interno del bricco. Se si supera il livello massimo, durante la preparazione, latte caldo e schiuma potrebbero fuoriuscire dal bricco con il pericolo di ustioni. Se non si rispetta il livello minimo il bricco potrebbe surriscaldarsi e si potrebbe danneggiare.
- **NON** utilizzate il cappuccinatore senza liquido nel bricco.
- Se durante il funzionamento il bricco viene sollevato dalla base riscaldante, il cappuccinatore interrompe il ciclo di funzionamento.
NON posizionare il bricco su nessuna fonte di calore.
Utilizzarlo **SOLO** con la base riscaldante fornita.

USO DEL CAPPUCINATORE

- Il bricco in acciaio ha all'interno degli indicatori di livello che vi potranno aiutare nei vari utilizzi:
 - **Max:** livello massimo di riempimento per la funzione solo scaldare latte – ml. 350
 - **Max:** livello massimo di riempimento per preparare latte caldo schiumato – ml. 200
 - **Min:** livello minimo di riempimento – ml. 100 — (fig. 5)
- Appoggiate il bricco su di un piano di appoggio stabile e togliete il coperchio.
- A seconda della funzione che si

desidera impostare versate nel bricco la quantità di latte indicata (vedere "Tabella di utilizzo").

- Verificate che il frullino sia ben posizionato sul supporto.
- Posizionate il coperchio sul bricco e premete per garantire la corretta chiusura tra coperchio e bricco. Il coperchio trasparente vi permette di seguire il ciclo impostato.
- Posizionate il bricco sulla base riscaldante e inserire la spina nella presa di corrente. (fig. 6)
- Premete il tasto START/STOP o girate la manopola di selezione del programma per accendere il cappuccinatore. Il tasto START/STOP e il simbolo della funzione posizionato in alto sulla manopola di selezione del programma s' illuminano. Se dopo 90 secondi la funzione non viene impostata il cappuccinatore si spegne.
- Per impostare la funzione desiderata, è possibile ruotare la manopola di selezione in entrambe le direzioni. Una volta scelta la funzione, premete nuovamente il tasto START/STOP. (fig. 7)
- Il tasto START/STOP e il simbolo della funzione posizionato in alto sulla manopola di selezione sono accesi e il cappuccinatore inizia la preparazione.
- Quando il cappuccinatore ha terminato il ciclo impostato si ferma automaticamente. Il tasto START/STOP lampeggia per 90 secondi e poi si spegne; anche l'icona della funzione selezionata si spegne dopo 90 secondi.
- Impugnate il bricco dal manico e sollevatelo dalla base riscaldante. (fig. 8)
- Per versare, togliete il coperchio completo di supporto e frullino (fig. 9) e con l'aiuto di un cucchiaino mettete la schiuma e il latte o la cioccolata nella tazza. (fig. 10) **Dopo il riscaldamento, il bricco è caldo, appoggiatelo su un sottopentola per evitare di rovinare il piano d'appoggio.**
- Qualora si volesse interrompere il

funzionamento del cappuccinatore prima della fine del ciclo impostato, premete il tasto START/STOP. Il tasto START/STOP lampeggia per 90 secondi e poi si spegne; anche l'icona della funzione selezionata si spegne dopo 90 secondi. Se durante il ciclo di funzionamento il bricco viene sollevato prima della fine del ciclo impostato, il cappuccinatore si spegne. Il tasto START/STOP e l'icona della funzione selezionata si spengono. Se il bricco viene nuovamente inserito sulla base riscaldante, il cappuccinatore deve essere nuovamente impostato. Quando il bricco è vuoto e si è raffreddato potete lavarlo.



ATTENZIONE!

- Lasciate sempre raffreddare l'apparecchio prima di utilizzarlo nuovamente.
- Staccate sempre il cavo di alimentazione dalla presa di corrente quando il cappuccinatore finisce il ciclo di utilizzo.

TABELLA DI UTILIZZO

Utilizzo	Simbolo	Quantità per due tazze
Latte caldo		200 ml di latte intero
Latte caldo con schiuma		200 ml di latte intero
Latte freddo con schiuma		200 ml di latte intero
Cioccolata calda		200 ml di latte intero e 50 gr di cioccolata in scaglie o 30 gr di cacao in polvere

- Se si è scelta la funzione di scaldare e montare il latte, la temperatura della bevanda al termine della preparazione è di circa 60° C. Se si è scelta la funzione per la preparazione della cioccolata, la temperatura della bevanda è di circa 75° C.

PULIZIA



ATTENZIONE!

- Dopo l'uso, prima di effettuare ogni operazione di manutenzione e pulizia, togliete la spina di alimentazione dalla presa di corrente.
- Lasciate raffreddare l'apparecchio prima di pulirlo.

Corpo Motore

- **NON** immergere o risciacquare il corpo motore con base riscaldante, il cavo di alimentazione o la spina in acqua o in altri liquidi.
- Queste parti devono essere pulite **SOLO** con un panno umido e subito asciugate con cura con un panno morbido (fig 2).
- Il **corpo motore NON** va lavato in lavastoviglie.

Bricco, coperchio con supporto e frullino.

- Per evitare che residui di schiuma o cioccolata si addensino sul frullino e sul supporto consigliamo, appena terminato l'utilizzo, di sciacquare queste parti sotto l'acqua calda.
- Questi componenti possono essere lavati a mano con acqua tiepida e detergente liquido per stoviglie oppure lavati in lavastoviglie. Sugeriamo di posizionare bricco, coperchio con supporto e frullino nel cestello superiore della

lavastoviglie per evitare contatti con le resistenze. Eventuali cambi di colore del fondo esterno del bricco sono da ritenersi normali e non pregiudicano la funzionalità del cappuccinatore.

- Non usate spugne o detersivi abrasivi per non rovinare la finitura superficiale.
- Asciugate tutti i componenti con un panno morbido.

Al termine della pulizia fate rientrare manualmente il cavo nell'avvolgicavo e riponete il cappuccinatore in un luogo asciutto. (fig. 11)

RICAMBI

In caso di usura, smarrimento o danneggiamento, potete acquistare presso il vostro rivenditore Alessi di fiducia i seguenti ricambi:

- B - Bricco con manico
- C - Coperchio completo di supporto
- E - Frullino con spirale

GARANZIA

Questo prodotto è coperto da una garanzia di due anni dalla data di vendita.

La garanzia copre tutti i difetti di fabbricazione, sono pertanto esclusi i danni provocati da urti accidentali e da cattivo uso.

Alessi declina ogni responsabilità per danni dovuti ad uso improprio.

GARANZIA inserita nella confezione.

SMALTIMENTO

Al termine del suo ciclo di vita, non disperdete l'apparecchio nell'ambien-

te ma rivolgetevi ad un centro specifico per lo smaltimento.

Disassemblate i suoi componenti per poterli eliminare secondo le norme di smaltimento vigenti nel vostro paese. Non tentate mai di forzare il gruppo motore per aprirlo.

RAEE (WEEE) inserita nella confezione.

ALIMENTARIETÀ

I materiali utilizzati per la realizzazione di questo apparecchio sono destinati al contatto con prodotti alimentari e sono conformi alle prescrizioni di legge.

CONSIGLI DI PREPARAZIONE:

CAPPUCCINO

Ingredienti per 2 cappuccini:

- 200 ml di latte intero
- caffè espresso

Preparare il caffè espresso e versarlo nelle tazze.

Versare nel bricco la quantità di latte indicata e chiudere con il coperchio.

Selezionare il programma "Latte caldo con schiuma"  e premere il tasto START/STOP per l'avvio.

Terminato il ciclo, sollevare il bricco dalla base, togliere il coperchio con supporto e frullino e versare la schiuma e parte del latte sul caffè.

CIOCCOLATA CALDA

Ingredienti per 2 tazze di cioccolata:

- 200 ml di latte intero
- 50 gr di cioccolato al latte o fondente in scaglie o 30 gr di cacao in polvere

Versare il latte nel bricco, aggiungere lentamente il cioccolato e mescolare con un cucchiaino.

Ricordarsi di mettere sempre prima il latte per non avere problemi in fase di miscelazione.

Chiudere con il coperchio e selezionare il programma "Cioccolata calda" .

Premere il tasto START/STOP per l'avvio.

Terminato il ciclo, sollevare il bricco dalla base, togliere il coperchio con supporto e frullino e versare la cioccolata nelle tazze.

PROBLEMI E SOLUZIONI

- L'apparecchio non funziona.
 - Verificate di aver inserito la spina.
 - Verificate di aver inserito e di aver posizionato correttamente il bricco sulla base riscaldante.
 - Verificate che il frullino sia posizionato correttamente sul supporto.
- L'apparecchio si ferma durante il funzionamento.
 - Verificate il livello del latte versato nel bricco.
 - Verificate se il bricco è stato rimosso dalla base riscaldante.
 - Verificate che gli ingredienti inseriti non siano troppo densi o grandi (esempio: per la preparazione della cioccolata le scaglie inserite nel bricco devono essere di dimensioni piccole).
- Il latte non si monta correttamente.
 - Verificate di aver utilizzato del latte freddo.
 - Verificate di aver utilizzato del latte intero. Un latte povero di grassi non permette di ottenere una schiuma densa.

IMPORTANT SAFEGUARDS

The use of electrical appliances always requires compliance with general safety precautions in order to reduce the risk of electric shock and/or injury to persons. These precautions include:

1. **READ THE INSTRUCTIONS THOROUGHLY BEFORE USING THE PRODUCT.**
Read and keep these instructions safely for the entire period the product is used.
2. Immediately after unpacking the appliance, dispose plastic bags correctly, since they may pose a health risk for children and people with disabilities. To avoid the risk of suffocation, do not allow children to play with plastic bags.
3. Make sure that the product is intact in complete with all parts before using it.
Do not use the appliance if the power cord or plug are damaged.
4. If the power cable is damaged, it must be replaced by the manufacturer, a technical service centre or qualified personnel.
5. **KEEP THE APPLIANCE OUT OF REACH OF CHILDREN.**
Do not allow children to use or play with the appliance.
6. Do not use with a mains voltage other than the one specified on the product.
7. Always remove the plug when the appliance is left unattended; when assembling parts/ accessories, immediately after use, before any cleaning or maintenance work or in the event of a fault.
8. **NEVER** leave the appliance unattended while it is in operation.
9. Do not use adaptors and/or extension cables.
10. Do not pull on the cable to remove the plug from the socket.
11. To reduce risks of injury, do not allow the cable to hang from the kitchen top or table; it could come into contact with hot surfaces, be pulled by children or cause risks of accidentally tripping over.
12. If a fault or damage to the milk frother or the electric cable is identified, do not use the product. Contact your trusted Alessi dealer or Alessi S.p.A. directly at this email address: help@alessi.com
13. Do not use the product outdoors. The appliance is intended for indoor household use. This product is not designed for use in an industrial environment.
14. The appliance is not intended to be used with an external timer or separate remote operating system.
15. To prevent fire, electric shocks and personal injury, do not immerse or rinse the body of the motor and the heating base, power cable and plug in water or other liquids.

16. Do not place the appliance on or near a gas or electric stove in operation or near sources of heat.
17. Keep the milk frother away from the edges of work surfaces to avoid any risk of overturning.
18. Always use the appliance on a flat and dry base.
19. Do not touch the appliance with wet hands.
20. If the appliance becomes wet or damp, unplug it immediately
21. Do not use the product in any way other than for its intended purpose. Alessi declines any and all responsibility for damage caused by improper use. (e.g. not having read the User Instruction Manual carefully, tampering with any part of the appliance, non-compliance with Important Safeguards or the use of non-original spare parts). This appliance is intended for warming and frothing milk and making hot chocolate. Do not put other liquids or solid foods in the jug.
22. Only use Alessi guaranteed spare parts.
23. Do not use the appliance continuously for several cycles. After a heating cycle, wait until it has cooled down completely before operating it again.
24. Use the appliance only with the heating base provided.
25. Do not use the jug over a source of heat or a flame.
26. Do not use the appliance without liquid in the jug since it could be damaged.
27. Do not fill the jug above the maximum level. Filling above the indicated limit can cause hot milk to overflow with the risk of burning yourself.
28. Before cleaning the jug, remove it from the heating base and wait until it has cooled down.
29. Do not insert any utensils into the jug when it is in operation.
30. Do not touch hot metal parts such as the milk jug and the heating base. In order to avoid burns, use the handle and knob as well as insulating pot holders.
31. When the jug is removed after heating, the heating base and the base of the jug are both hot. Be careful NOT to burn/scald yourself.
32. Remove the jug from the heating base before filling it. Place the jug correctly on the heating base before turning it on. To turn the appliance OFF, press the START/STOP button and disconnect the plug from the socket.
33. Do not use the milk frother without a lid; make sure that it is always correctly positioned after filling and before use.
34. Do not remove the lid during operation. Opening the cover lid during operation can cause burns if hot milk is spilt from the jug.
35. Do not move the milk frother when it is operating since hot milk may be spilt.
36. Always wait until the appliance is cold before cleaning it or disassembling the components.
37. To avoid electric shocks, never attempt to open the body of the appliance's motor.
38. This device is not intended to be used by persons (including children) with reduced

physical, psychological, sensorial or mental capacities, or with limited experience and knowledge, unless they are supervised and instructed concerning the use of the appliance by a person responsible for their safety. Strict supervision is required when any appliance is used by or near children. Children must be supervised to ensure that they do not play with the appliance.

39. This appliance can be used by children over 8 years of age, by persons with reduced physical, sensory or mental capabilities and those without particular experience or knowledge, provided that they are supervised by an adult, instructed in advance how to use the appliance safely and provided that they understand the potential risks involved. Cleaning and maintenance must not be made by children under the age of 8 and without adult supervision. Keep the appliance and its cable out of reach of children under 8 years of age. Children must be supervised to ensure that they do not play with the appliance.

SUPERVISE CHILDREN TO MAKE SURE THEY DO NOT PLAY WITH THE APPLIANCE

**THE APPLIANCE IS INTENDED FOR
INDOOR HOUSEHOLD USE ONLY**

SAVE THESE INSTRUCTIONS

WWW.ALESSI.COM

Designed by Michele De Lucchi in 2022, the Plissé multi-function induction milk frother has been tested and certified to ensure consumer safety. It is made of thermoplastic resin with a steel jug and whisk.

DESCRIPTION OF THE MILK FROTHER

- A - Motor body in thermoplastic resin with heating base
- B - 18/10 stainless steel jug with handle
- C - Transparent cover lid and knob
- D - Whisk holder
- E - Whisk with spiral in 18/10 stainless steel.
- F - START/STOP button
- G - Program selector knob



ATTENTION!

KEEP THE APPLIANCE OUT OF REACH OF CHILDREN. THE APPLIANCE IS INTENDED FOR INDOOR HOUSEHOLD USE.



ATTENTION!

- This appliance is intended for household and similar uses, such as:
 - in kitchen areas reserved for staff in shops, offices and other working environments;
 - in small industries and farms houses;
 - use by clients in hotels, motels and other residential environments;
 - in bed and breakfast and similar environments.

FIRST USE

After taking the milk frother out of the box and removing all packaging elements, make sure that all parts are in perfect condition.

Use hot water and dishwasher liquid to clean components that can be washed: jug, cover lid with holder and whisk.

Clean the motor body **ONLY** with a damp cloth to remove any residual dust. (fig. 2)



ATTENTION!

THE WHISK HOLDER IS FITTED UNDER THE LID AND CANNOT BE REMOVED.

USE



- Place the milk frother on a flat, firm and dry surface, well away from any flammable materials.
- Unwind the power cable from its cord wrap to adjust the length needed to reach the power socket. (fig. 3)
Attention: do not allow the cable to hang down from the work surface (fig. 4)
- You can use the Plissé milk frother to prepare:
 - Hot milk
 - Hot milk with froth
 - Cold milk with froth
 - Hot chocolateFor more information, see below "Usage table".
- To prepare dense and full-bodied froth, we recommend using cold whole milk. Take the milk from the refrigerator just before using it.



ATTENTION!

- Always make sure that the cover lid is closed tightly to prevent milk from spilling.
- Always take care to respect the minimum and maximum levels indicated inside the jug. If the maximum level is exceeded during the preparation stage, hot milk and froth could overflow from the jug with the risk of burns. If the minimum level is not respected, the jug could overheat and be damaged.
- DO NOT use the milk frother without liquid in the jug.
- If the jug is lifted from the heating base while it is ON, the milk frother interrupts the operating cycle.
DO NOT place the jug on any sources of heat.
ONLY use it with the heating base supplied.

USING THE MILK FROTHER

- The steel jug has level indicators inside that help you in various kinds of use:
 - **Max:** maximum filling level for warming milk ONLY – 350 ml 
 - **Max:** maximum filling level for preparing frothy hot milk - 200 ml 
 - **Min:** minimum filling level - 100 ml
— (fig. 5)
- Place the jug on a stable surface and remove the cover lid.
- Depending on the function to be set, pour the indicated amount of milk into the jug (see “Usage table”).
- Make sure that the whisk is

properly fitted into its holder.

- Place the cover lid on the jug and press to ensure correct closure between lid and jug. The transparent cover lid allows you to watch the set cycle.
- Place the jug on the heating base and fit the plug into the power socket. (fig. 6)
- Press the START/STOP button or turn the program selector knob to switch ON the milk frother. The START/STOP button and the function symbol on the program selector knob come ON. If the function is not set after 90 seconds, the milk frother switches OFF.
- Set the desired function by turning the selector knob in both directions. Once the required function is chosen, press the START/STOP button again. (fig. 7)
- The START/STOP button and the function symbol on the selector knob come ON and the milk frother begins the preparation procedure.
- When the milk frother has finished the chosen cycle, it stops automatically. The START/STOP button flashes for 90 seconds and then switches OFF; the icon for the selected function also switches OFF after 90 seconds.
- Hold the jug by the handle and lift it off the heating base. (fig. 8)
- To pour the preparation, remove the cover lid complete with support and whisk (fig. 9) and use a spoon to arrange the froth and milk or chocolate in the cup. (fig. 10)
After use, the jug is hot. Place it on heat-proof pad or similar to avoid damaging the surface.
- If you wish to stop the milk frother before the end of the selected cycle, press the START/STOP button. The START/STOP button flashes for 90 seconds and then switches OFF; the icon for the selected function also switches OFF after 90 seconds.
If during the operating cycle the

jug is lifted off the base before the end of the selected cycle, the milk frother switches OFF.

The START/STOP button and the icon of the selected function switch OFF.

If the jug is replaced on the heating base, the milk frother must be reset.

When the jug is empty and has cooled down, it can be washed.



ATTENTION!

- Always allow the appliance to cool down before using it again.
- Always unplug the power cable from the socket when the milk frother has completed the selected cycle.

USAGE TABLE

Use	Symbol	Quantity for two cups
Hot milk		200 ml of whole milk
Hot milk with froth		200 ml of whole milk
Cold milk with froth		200 ml of whole milk
Hot chocolate		200 ml of whole milk and 50 g of chocolate flakes or 30 g of cocoa powder

- If you have chosen the milk heating and frothing function, the temperature at the end of preparation is about 60 °C. If you have set the hot chocolate function, the final temperature is about 75 °C.

CLEANING



ATTENTION!

- After use and before carrying out any maintenance and cleaning operations, remove the power plug from the socket.
- Allow the appliance to cool down before cleaning it.

Motor body

- **DO NOT** immerse or rinse the motor body with the heating base, power cable or plug in water or other liquids.
- These parts must **ONLY** be cleaned with a damp cloth and then immediately and carefully dried with a soft cloth (fig 2).
- The motor body must **NOT** be washed in a dishwasher.

Jug, cover lid with holder and whisk.

- To prevent froth or chocolate residues from sticking to whisk and the holder, we recommend rinsing these parts under hot water as soon as they have been used.
- These components can be hand washed with warm water and dishwasher detergent or washed in a dishwasher.

We suggest placing the jug, cover lid with holder and whisk in the upper rack of the dishwasher to avoid contact with the heating elements.

Any colour alterations on the external bottom of the jug are to be considered normal and do not compromise in any way the functionality of the milk frother.

- Do not use abrasive sponges or substances to avoid damaging the surface finish.

- After cleaning, manually rewind the cable on the cable wrap and store the milk frother in a dry place. (fig. 11)

SPARE PARTS

In the event of wear, loss or damage, you can purchase the following spare parts from your trusted Alessi dealer:

- B - Jug with handle
- C - Cover lid complete with holder
- E - Whisk with spiral

WARRANTY

This product is covered by a two-year warranty from the moment of sale. The warranty covers all manufacturing defect. Any damage caused by accidental impact or improper use is therefore excluded.

Alessi declines any responsibility for damage caused by improper use.

WARRANTY inside the packaging.

DISPOSAL

At the end of the product's life cycle, be sure to dispose of the device properly by contacting a specific waste disposal centre.

Disassemble all components to dispose of them in compliance with any applicable laws that apply in your country.

Never use force to attempt to open the motor unit.

WEEE inside the packaging.

FOOD SAFETY

This appliance is made with materials designed for contact with food products and is compliant with applicable laws.

PREPARATION TIPS:

CAPPUCCINO

Ingredients for 2 cappuccinos:

- 200 ml of whole milk
- espresso coffee

Prepare the espresso coffee and pour it into the cups.

Pour the quantity of milk indicated into the jug and close with the cover lid.

Select the "Hot milk with froth" program  and press the START/STOP button to start.

At the end of the cycle, lift the jug off the base, remove the cover lid with holder and whisk and pour the froth and some of the milk over the coffee in the cups.

HOT CHOCOLATE

Ingredients for 2 cups of hot chocolate:

- 200 ml of whole milk
- 50 g of milk or dark chocolate flakes or 30 g of cocoa powder

Pour the milk into the jug, slowly add the chocolate and mix with a spoon.

Always add the milk first to avoid problems when mixing.

Close the jug with the cover lid and select the "Hot chocolate" program . Then press the START/STOP button to start.

At the end of the cycle, lift the jug off the base, remove the cover lid with holder and whisk and pour the hot chocolate into the cups.

PROBLEMS AND SOLUTIONS

- The appliance does not work.
 - Make sure you have inserted the plug.
 - Make sure that you have inserted and positioned the jug correctly on the heating base.
 - Make sure that the whisk is properly fitted into its holder.
- The appliance stops while it is operating.
 - Check the level of milk in the jug.
 - Check whether the jug has been taken off the heating base.
 - Make sure that the ingredients inserted are neither too thick nor too large (example: when preparing hot chocolate, the flakes added to the jug must be small).
- The milk does not froth properly.
 - Make sure that you used cold milk.
 - Make sure that you used whole milk. Low-fat milk is not suitable for preparing a thick froth.

INFORMATIONS IMPORTANTES EN MATIÈRE DE SÉCURITÉ

Lors de l'utilisation d'appareils électriques, il convient de toujours observer les précautions de sécurité de base afin de réduire le risque de chocs électriques et/ou de lésions corporelles. Ces précautions comprennent :

1. **LISEZ ATTENTIVEMENT TOUTES LES INSTRUCTIONS AVANT D'UTILISER LE PRODUIT.** Les consulter et les conserver pendant toute la période d'utilisation du produit.
2. Après avoir déballé l'appareil, éliminez correctement les sacs en plastique qui pourraient présenter un danger pour les enfants et les personnes handicapées. Ne laissez jamais les enfants jouer avec des sacs en plastique sous peine de risque d'étouffement.
3. Contrôlez que le produit est complètement intact avant de le mettre en fonction. N'utilisez pas l'appareil si le cordon d'alimentation ou la prise électrique semblent endommagés.
4. Si le câble d'alimentation est endommagé, il doit être remplacé par le fabricant, par un centre d'assistance technique ou par un personnel qualifié.
5. **GARDER L'APPAREIL HORS DE PORTÉE DES ENFANTS.** Ne laissez pas les enfants utiliser l'appareil ou jouer avec l'appareil.
6. N'utilisez pas de tension électrique différente de celle indiquée sur le produit.
7. Débranchez toujours l'appareil lorsqu'il reste sans surveillance, pour l'assemblage des pièces/accessoires, immédiatement après son utilisation, avant tout nettoyage ou entretien et en cas de panne.
8. Ne laissez jamais l'appareil sans surveillance lorsqu'il est en marche.
9. N'utilisez pas d'adaptateurs et/ou de rallonges.
10. Ne tirez pas sur le cordon pour débrancher la fiche de la prise de courant.
11. Pour réduire le risque de lésions corporelles, ne laissez jamais pendre le cordon du plan de cuisine ou de la table ; en effet, il pourrait entrer en contact avec des surfaces chaudes, être tiré par des enfants ou entraîner le risque de trébuchement accidentel.
12. En cas de dysfonctionnement ou d'endommagement de l'appareil à cappuccino ou du cordon d'alimentation, n'utilisez pas le produit et contactez votre revendeur Alessi de confiance ou directement Alessi SpA à l'adresse e-mail suivante : help@alessi.com
13. N'utilisez pas le produit à l'air libre. L'appareil est destiné à l'utilisation domestique et interne. Ce produit n'a pas été conçu pour un usage dans un milieu industriel.
14. L'appareil n'est pas destiné à être utilisé avec un programmeur externe ou un système

- de commande à distance séparé.
15. Pour prévenir tout incendie, choc électrique ou lésions corporelles, ne plongez ni ne rincez le corps du moteur et la base chauffante, le cordon d'alimentation et la prise dans de l'eau ou dans d'autres liquides.
 16. Ne placez pas l'appareil sur ou à proximité de cuisinières à gaz ou électriques allumées ou à proximité de sources de chaleur.
 17. Tenez l'appareil à cappuccino à distance du bord du plan de travail pour éviter tout risque de renversement.
 18. Utilisez toujours l'appareil sur une surface en plan et sèche.
 19. Ne touchez pas le produit avec les mains mouillées.
 20. Au cas où l'appareil serait mouillé ou humide, retirez immédiatement la prise du secteur.
 21. N'utilisez pas le produit à des fins autres que celles prévues. Alessi décline toute responsabilité en cas de dommages dus à une utilisation inappropriée. (ex. ne pas avoir lu attentivement le mode d'emploi, avoir modifié une quelconque pièce de l'appareil, le non-respect des informations de sécurité importantes ou l'utilisation de pièces de rechange non d'origine). Cet appareil est destiné à chauffer et à monter du lait et à préparer des chocolats chauds. N'introduisez pas dans la carafe d'autres liquides ou aliments solides.
 22. N'utilisez que des accessoires et des pièces de rechange d'origine Alessi.
 23. N'utilisez pas l'appareil en continu pendant plusieurs cycles. Après un cycle de réchauffage, attendez que l'appareil soit complètement refroidi avant de le remettre en fonction.
 24. Utilisez l'appareil uniquement avec la base chauffante fournie.
 25. N'utilisez pas la carafe au-dessus d'une source de chaleur ou une flamme.
 26. N'utilisez pas l'appareil sans liquides dans la carafe car cela pourrait l'endommager.
 27. Ne remplissez pas la carafe au-delà du niveau maximum. La remplir au-delà du niveau indiqué peut entraîner le débordement du lait chaud et le risque de se brûler qui s'ensuit.
 28. Avant de nettoyer la carafe, retirez-la de la base chauffante et attendez qu'elle se soit refroidie.
 29. N'introduisez pas d'autre ustensile dans la carafe lorsqu'elle est en fonction.
 30. Évitez le contact direct avec des parties en métal chaudes comme la carafe pour le lait et la base chauffante. Afin d'éviter de se brûler, utilisez la poignée et le pommeau ainsi que des maniques isolantes.
 31. Au moment de retirer la carafe après le réchauffage, la base chauffante et le fond de la carafe sont chauds. Faites attention à ne pas vous brûler.
 32. Retirez la carafe de la base chauffante avant de la remplir. Placez convenablement la carafe sur la base chauffante avant de l'allumer. Pour l'éteindre, appuyer sur le bouton START/STOP (marche/arrêt) et débrancher la prise du secteur.
 33. N'utilisez pas l'appareil à cappuccino sans le couvercle ; vérifiez qu'il est toujours placé convenablement après le remplissage et avant utilisation.

34. N'enlevez pas le couvercle durant le fonctionnement. L'ouverture du couvercle durant le fonctionnement peut entraîner des brûlures ainsi que le débordement du lait chaud.
35. Ne bougez pas l'appareil à cappuccino lorsqu'il est en fonction car cela pourrait entraîner le débordement du lait chaud.
36. Attendez toujours que l'appareil se soit refroidi avant de le nettoyer ou en démonter les composants.
37. Pour éviter les chocs électriques, n'essayez jamais d'ouvrir le corps du moteur de l'appareil.
38. Cet appareil n'est pas destiné à être utilisé par des personnes (y compris les enfants) ayant des capacités physiques, sensorielles ou mentales réduites ou une absence d'expérience et de connaissance, sauf si elles sont sous la surveillance ou ont reçu des instructions relatives à l'utilisation de l'appareil électroménager par une personne responsable de leur sécurité. Il convient de surveiller étroitement l'appareil lorsqu'il est utilisé par ou près d'enfants. Les enfants doivent être surveillés pour s'assurer qu'ils ne jouent pas avec l'appareil.
39. Cet appareil peut être utilisé par des enfants de plus de 8 ans à condition qu'ils soient surveillés par un adulte, qu'ils connaissent préalablement les instructions relatives à l'utilisation sûre de l'appareil et qu'ils comprennent les dangers liés à cette utilisation. Le nettoyage et l'entretien ne doivent pas être réalisés par des enfants qui n'ont pas encore 8 ans et sans la surveillance d'un adulte. Maintenez l'appareil et le câble correspondant hors de la portée des enfants qui n'ont pas encore 8 ans. Les enfants doivent être surveillés pour s'assurer qu'ils ne jouent pas avec l'appareil.

SURVEILLEZ LES ENFANTS POUR S'ASSURER QU'ILS NE JOUENT PAS AVEC L'APPAREIL

**L'APPAREIL EST DESTINÉ À
L'UTILISATION DOMESTIQUE ET EN
INTÉRIEUR**

CONSERVER CES INSTRUCTIONS

WWW.ALESSI.COM

Conçue par Michele De Lucchi en 2022, cette machine à cappuccino multifonction à induction a été testée et certifiée pour garantir la sécurité des consommateurs. Elle est en résine thermoplastique colorée et la carafe et le fouet sont en acier inoxydable.

DESCRIPTION DE LA MACHINE À CAPPUCCINO

- A - Corps du moteur en résine thermoplastique avec base chauffante
- B - Carafe en acier inoxydable 18/10 avec poignée
- C - Couvercle transparent et pommeau
- D - Support fouet
- E - Fouet avec spirale en acier inoxydable 18/10L.
- F - Bouton START/STOP (marche/arrêt)
- G - Bouton de sélection des programmes



ATTENTION !

GARDEZ L'APPAREIL HORS DE PORTÉE DES ENFANTS. L'APPAREIL EST DESTINÉ À L'UTILISATION DOMESTIQUE ET EN INTÉRIEUR.



ATTENTION !

- Cet appareil est destiné aux applications domestiques et similaires telles que :
 - dans les zones de cuisson réservées au personnel dans les magasins, les bureaux et autres environnements professionnels ;
 - dans les petites industries et les exploitations agricoles ;
 - l'utilisation par les clients dans les hôtels, motels et autres environnements à caractère résidentiel ;

- dans les environnements de type bed and breakfast.

PREMIÈRE UTILISATION

Après avoir retiré la machine à cappuccino de la boîte et avoir enlevé tous les emballages, vérifiez qu'elle est intacte.

Lavez à l'eau chaude et au liquide vaisselle les composants lavables : carafe, couvercle avec support et fouet. Passez le corps moteur **UNIQUEMENT** avec un chiffon humide pour enlever toute poussière résiduelle. (fig. 2)



ATTENTION !

LE SUPPORT DU FOUET EST INSÉRÉ SOUS LE COUVERCLE ET NE PEUT ÊTRE DÉMONTÉ.

UTILISATION

- Placez la machine à cappuccino sur une surface plane, stable et sèche, à distance des matériaux inflammables.
- Déroulez le cordon d'alimentation de l'enrouleur de câble jusqu'à avoir la longueur nécessaire pour atteindre la prise secteur. (fig. 3)
Attention : ne laissez jamais pendre le cordon d'alimentation du plan de travail (fig. 4)
- Avec la machine à cappuccino Plissé, vous pouvez préparer :
 - Du lait chaud
 - Du lait chaud mousseux
 - Du lait froid mousseux
 - Du chocolat chaudPour en savoir plus, consultez le « **Tableau d'utilisation** » ci-dessous.
- Pour obtenir une mousse dense et épaisse, nous vous conseillons d'utiliser du lait entier et froid. Retirez le lait du réfrigérateur avant de l'utiliser.



ATTENTION !

- Vérifiez toujours que le couvercle est bien fermé pour éviter que le lait ne déborde.
- Veillez toujours à respecter le niveau minimum et le niveau maximum indiqués à l'intérieur de la carafe. En cas de dépassement du niveau maximum durant la préparation, du lait chaud et la mousse risquent de déborder de la carafe, avec le risque de brûlures qui s'ensuit. En cas de non-respect du niveau minimum, la carafe risque de surchauffer et de s'endommager.
- N'utilisez PAS la machine à cappuccino sans liquide dans la carafe.
- Si, durant le fonctionnement, la carafe est soulevée de sa base chauffante, la machine à cappuccino interrompt le cycle de fonctionnement. NE posez la carafe sur aucune source de chaleur. Utilisez-la SEULEMENT avec la base chauffante fournie.

UTILISATION DE LA MACHINE À CAPPUCCINO

- La carafe en acier est munie, à l'intérieur, d'indicateurs de niveau qui pourront vous aider dans les différentes utilisations :
 - **Max** : niveau maximum de remplissage pour la fonction uniquement de réchauffage du lait - 350 ml
 - **Max** : niveau maximum de remplissage pour préparer du lait chaud mousseux - 200 ml
 - **Min** : niveau minimum de remplissage - 100 ml — (fig. 5)
- Posez la carafe sur un plan d'appui stable et retirez le couvercle.

- Selon la fonction désirée, versez la quantité de lait indiquée dans la carafe (voir « Tableau d'utilisation »).
- Vérifiez que le fouet est bien placé sur le support.
- Posez le couvercle sur la carafe et appuyez dessus pour garantir la fermeture correcte entre le couvercle et la carafe. Le couvercle transparent vous permet de suivre le cycle sélectionné.
- Posez la carafe sur la base chauffante et branchez l'appareil au secteur. (fig. 6)
- Appuyez sur le bouton START/STOP (marche/arrêt) ou tournez le bouton de sélection du programme pour allumer la machine à cappuccino. Le bouton START/STOP et le symbole de la fonction placé en haut sur le bouton de sélection du programme s'allument. Si, au bout de 90 secondes, la fonction n'est pas choisie, l'appareil à cappuccino s'éteint.
- Pour choisir la fonction désirée, il est possible de tourner le bouton de sélection dans les deux sens. Une fois la fonction voulue choisie, appuyez à nouveau sur le bouton START/STOP (marche/arrêt). (fig. 7)
- Le bouton START/STOP (marche/arrêt) et le symbole de la fonction placé en haut sur le bouton de sélection sont allumés et la machine à cappuccino commence la préparation.
- Une fois le cycle sélectionné terminé, la machine à cappuccino s'arrête automatiquement. Le bouton START/STOP (marche/arrêt) clignote pendant 90 secondes puis s'éteint ; l'icône de la fonction sélectionnée s'éteint elle aussi au bout de 90 secondes.
- Saisissez la carafe par la poignée et soulevez-la de la base chauffante. (fig. 8)
- Pour verser le contenu, retirez le couvercle avec le support et le fouet (fig. 9) et, en vous aidant d'une cuillère, déposez le lait et la mousse ou le chocolat dans une tasse. (fig. 10)

Après le réchauffage, la carafe est chaude, posez-la sur un repose-plat pour ne pas risquer d'endommager le plan d'appui.

- Si vous souhaitez interrompre le fonctionnement de la machine à cappuccino avant la fin du cycle sélectionné, appuyez sur le bouton START/STOP (marche/arrêt). Le bouton START/STOP (marche/arrêt) clignote pendant 90 secondes puis s'éteint ; l'icône de la fonction sélectionnée s'éteint elle aussi au bout de 90 secondes. Si, durant le cycle de fonctionnement, la carafe est soulevée avant la fin du cycle sélectionné, la machine à cappuccino s'éteint. Le bouton START/STOP (marche/arrêt) et l'icône de la fonction sélectionnée s'éteignent. Si la carafe est posée à nouveau sur la base chauffante, il faut reconfigurer à nouveau l'appareil à cappuccino. Une fois la carafe vide et qu'elle s'est refroidie, vous pouvez la laver.



ATTENTION !

- Laissez toujours refroidir l'appareil avant de l'utiliser à nouveau.
- Débranchez toujours du secteur l'appareil une fois qu'il a terminé son cycle d'utilisation.

TABLEAU D'UTILISATION

Utilisation	Symbole	Quantité pour deux tasses
Lait chaud		200 ml de lait entier
Lait chaud moussoux		200 ml de lait entier
Lait froid moussoux		200 ml de lait entier
Chocolat chaud		200 ml de lait entier et 50 g de chocolat en copeaux ou 30 g de cacao en poudre

- Si la fonction choisie est celle de réchauffer et de monter du lait, la température de la boisson à la fin de la préparation sera d'environ 60°C. Si vous avez choisi de préparer du chocolat, la température de la boisson sera d'environ 75°C.

NETTOYAGE



ATTENTION !

- Après l'emploi et avant d'effectuer une quelconque opération d'entretien et de nettoyage, débranchez toujours l'appareil du secteur.
- Laissez toujours refroidir l'appareil avant de le nettoyer.

Corps du moteur

- NE plongez ni ne rincez le corps du moteur avec la base chauffante, le cordon d'alimentation ou la prise dans de l'eau ou d'autres liquides.
- Ces composants doivent être nettoyés **UNIQUEMENT** avec un chiffon humide et séchés aussitôt avec soin avec un chiffon doux (fig 2).
- Le corps du moteur **NE doit PAS être lavé au lave-vaisselle.**

Carafe, couvercle avec support et fouet

- Pour éviter que des restes de mousse ou de chocolat ne se forment sur le fouet et sur le support, nous conseillons, juste après l'utilisation, de rincer ces composants sous l'eau chaude.
- Ces composants peuvent être lavés à la main avec de l'eau tiède et du liquide vaisselle ou bien au lave-vaisselle. Nous suggérons de poser la carafe, le couvercle avec le support et le fouet dans le panier supérieur du lave-vaisselle afin d'éviter

tout contact avec les résistances. Tout éventuel changement de couleur du fond extérieur de la carafe est normal et ne compromet en rien le fonctionnement de l'appareil à cappuccino

- N'utilisez pas d'éponges ou de substances abrasives pour ne pas abîmer la finition superficielle.
- Séchez tous les composants avec un chiffon doux.

Une fois le nettoyage terminé, rentrez le cordon dans l'enrouleur et rangez l'appareil à cappuccino dans un lieu sec. (fig. 11)

PIÈCES DE RECHANGE

En cas d'usure, perte ou dommage, vous pouvez acheter chez votre distributeur Alessi de confiance les pièces de rechange suivantes :

- B - Carafe avec poignée
- C - Couvercle avec support
- E - Fouet avec spirale

GARANTIE

Ce produit est couvert d'une garantie de deux ans à compter de la date de vente.

La garantie couvre tous les défauts de fabrication, sont par conséquent exclus les dommages provoqués par les chocs accidentels ou par une mauvaise utilisation.

Alessi décline toute responsabilité en cas de dommages dus à une utilisation inappropriée.

GARANTIE incluse dans l'emballage.

ÉLIMINATION

Au terme de son cycle de vie, ne jetez pas l'appareil dans l'environnement mais contactez un centre spécifique

en vue de l'élimination. Démontez ses composants afin de les éliminer conformément aux réglementations d'élimination en vigueur dans votre pays. N'essayez jamais de forcer le groupe moteur pour l'ouvrir. DEEE (WEEE) incluse dans l'emballage.

SÉCURITÉ ALIMENTAIRE

Les matériaux utilisés pour la fabrication de cet appareil sont destinés à entrer en contact avec les aliments et sont conformes aux exigences légales.

CONSEILS DE PRÉPARATION :

CAPPUCCINO

Ingrédients pour 2 cappuccinos :

- 200 ml de lait entier
- café espresso

Préparez le café espresso et versez-le dans les tasses.

Versez la quantité de lait indiquée dans la carafe et refermez avec le couvercle.

Sélectionnez le programme « Lait chaud moussoux »  et appuyez sur le bouton START/STOP (marche/arrêt) pour démarrer le cycle.

Une fois le cycle terminé, soulevez la carafe de sa base, retirez le couvercle avec le support et le fouet et versez la mousse et une partie du lait sur le café.

CHOCOLAT CHAUD

Ingrédients pour 2 tasses de chocolat :

- 200 ml de lait entier
- 50 g de chocolat au lait ou noir en copeaux ou 30 g de cacao en poudre

Versez le lait dans la carafe, ajoutez lentement le chocolat et mélangez avec une cuillère.

N'oubliez jamais de verser d'abord le lait pour ne pas avoir de problèmes au moment de mélanger.

Refermez le couvercle et sélectionnez le programme « Chocolat chaud » .

Appuyez sur le bouton START/STOP (marche/arrêt) pour lancer le cycle.

Une fois le cycle terminé, soulevez la carafe de sa base, retirez le couvercle avec le support et le fouet et versez le chocolat dans les tasses

PROBLÈMES ET SOLUTIONS

- L'appareil ne fonctionne pas :
 - Vérifiez de l'avoir branché au secteur.
 - Vérifiez d'avoir inséré et d'avoir placé convenablement la carafe sur la base chauffante
 - Vérifiez que le fouet soit bien placé sur le support.
- L'appareil s'arrête durant le fonctionnement
 - Vérifiez le niveau de lait versé dans la carafe.
 - Vérifiez si la carafe a été retirée de la base chauffante.
 - Vérifiez que les ingrédients versés ne sont pas trop denses ou trop gros (exemple : pour préparer le chocolat, les copeaux versés dans la carafe doivent être de petite taille).
- Le lait ne monte pas correctement
 - Vérifiez d'avoir utilisé du lait froid.
 - Vérifiez d'avoir utilisé du lait entier. Un lait pauvre en matières grasses ne permet pas d'obtenir une mousse épaisse.

VIGTIGE SIKKERHEDSOPLYSNINGER

Brugen af elektriske apparater kræver altid overholdelse af de generelle sikkerhedsforanstaltninger for at mindske risikoen for elektrisk stød og/eller personskader. Disse foranstaltninger omfatter:

1. LÆS ALLE INSTRUKTIONERNE GRUNDIGT, INDEN DU BRUGER PRODUKTET. Opbevar brugsanvisningen, og konsultér den under hele produktets brugsperiode.
2. Efter at have pakket apparatet ud skal du bortskaffe plastikposerne korrekt, da de kan udgøre en fare for børn og handicappede. Lad ikke børn lege med plastikposerne, kvælningsfare.
3. Kontrollér at alle produktets dele er i god stand, før det tages i brug. Brug aldrig apparatet hvis forsyningskablet eller stikket er beskadigede.
4. Hvis strømledningen er beskadiget, skal den udskiftes af producenten, af et teknisk servicecenter eller af kvalificerede personer for at undgå farer.
5. OPBEVAR APPARATET UDEN FOR BØRNS RÆKKEVIDDE. Lad ikke børn bruge eller lege med apparatet.
6. Brug ikke en elektrisk spænding, som er forskellig fra den, der angives på produktet.
7. Træk altid stikket ud, når apparatet ikke er under opsyn, ved demontering af dele eller tilbehør, straks efter brugen, før hver rengøring, vedligeholdelse eller, hvis det er gået i stykker.
8. Efterlad aldrig apparatet uden opsyn, når det er tændt.
9. Brug ikke adaptere og/eller forlængerledninger.
10. Træk ikke i el-kablet for at trække stikket ud af stikkontakten.
11. For at undgå risikoen for læsioner, bør man aldrig lade kablet hænge ned fra køkkenbordet eller fra bordet; det vil kunne komme i berøring med varme overflader, børn kan trække i det eller det kan medføre risiko for, at man kommer til at snuble.
12. Hvis cappuccinomaskinen eller strømkablet ikke virker eller er beskadiget, må du ikke bruge produktet, men henvend dig til din Alessi-forhandler eller direkte til Alessi SpA på e-mailadressen: help@alessi.com
13. Brug ikke produktet udendørs. Apparatet er beregnet til husholdningsbrug og indendørs brug. Dette produkt er ikke beregnet på brug i industrielle omgivelser.
14. Apparatet er ikke beregnet på at blive brugt med en ekstern timer eller et separat fjernbetjeningssystem.
15. For at undgå faren for brand, elektrisk stød og personskader må man aldrig skylle eller stille motoren og den varmende bund, forsyningskablet eller stikket i blød i vand eller andre væsker.

16. Anbring ikke apparatet på eller i nærheden af tændte gas- eller el-komfurer eller i nærheden af varmekilder.
17. Stil cappuccinomaskinen langt væk fra køkkenbordets kant, så den ikke risikerer at vælte.
18. Anvend altid apparatet på en plan og tør flade.
19. Rør ikke ved produktet med våde hænder.
20. Hvis apparatet bliver vådt eller fugtigt, skal stikket øjeblikkeligt trækkes ud af stikkontakten.
21. Brug ikke produktet til andre formål end de forudsete. Alessi frasiger sig ethvert ansvar for skader, som skyldes forkert brug. (f.eks. overfladisk læsning af Brugsanvisningen, manipulation af en hvilken som helst af apparatets dele, tilsidesættelse af de Vigtige sikkerhedsoplysninger eller brug af uoriginale reservedele). Dette apparat er beregnet til opvarmning af mælk, skumdannelse og tilberedning af varm kakao. Fyld aldrig andre væsker eller faste fødevarer i kanden.
22. Brug kun garanterede, originale reservedele fra Alessi.
23. Brug ikke apparatet kontinuerligt i flere cyklusser i træk. Afvent at det er kølet helt af efter en opvarmningscyklus, før det tages i brug igen.
24. Brug kun apparatet sammen med den medfølgende varmende bund.
25. Brug ikke kanden på en varmekilde eller over ilden.
26. Brug ikke apparatet uden væske i kanden, da det kan tage skade.
27. Fyld ikke kanden til over det maksimale niveau. Fyldning til over den anførte grænse kan medføre at mælken koger over med risiko for at blive skoldet.
28. Kanden skal tages af den varmende bund og køle helt af, før den rengøres.
29. Stik aldrig noget redskab i kanden, når den er i funktion.
30. Undgå direkte berøring med varme metaldele såsom mælkekanden og den varmende bund. Brug håndtag, knop og isolerende grydelapper.
31. Når kanden fjernes efter opvarmning er den varmende bund og bunden af kanden varme. Pas på ikke at brænde dig.
32. Kanden skal tages af den varmende bund før den fyldes op. Placér kanden korrekt på den varmende bund, før den tændes. Tryk på tasten START/STOP for at slukke apparatet og træk stikket ud af stikkontakten.
33. Brug ikke cappuccinomaskinen uden låg; kontrollér altid, at det er placeret korrekt efter påfyldning og inden brug.
34. Tag aldrig låget af under brug. Åbning af låget under brug kan medføre skoldning på grund af risikoen for udslip af varm mælk.
35. Flyt ikke cappuccinomaskinen under brug da mælken kan slippe ud.
36. Vent altid til apparatet er koldt, før det rengøres eller komponenterne afmonteres.
37. Prøv aldrig på at åbne apparatets motordel - fare for elektrisk stød.
38. Dette apparat er ikke beregnet på at blive brugt af personer (inklusive børn) med nedsatte fysiske, sensoriske eller mentale evner, eller som ikke har erfaring og viden, med

mindre de er under opsyn eller er instrueret i brugen af apparatet af en person med ansvar for deres sikkerhed. En omhyggelig overvågning er altid nødvendig, når et apparat bruges af eller i nærheden af børn. Børn skal overvåges så de ikke leger med apparatet.

39. Apparatet kan bruges af børn, der er over 8 år, af personer med nedsatte fysiske, sensoriske eller mentale evner samt af personer uden erfaring og viden forudsat at de overvåges af en voksen, og efter de er blevet instrueret om sikker brug af apparatet, og forudsat at de forstår de farer, der er forbundet med hertil. Rengøring og vedligeholdelse må ikke udføres af børn under 8 år uden opsyn af en voksen. Hold apparatet og dets ledning utilgængeligt for børn under 8 år. Børn skal overvåges så de ikke leger med apparatet.

HOLD BØRN UNDER OPSYN FOR AT SIKRE, AT DE IKKE LEGER MED APPARATET

**APPARATET ER BEREGNET TIL BRUG I
HJEMMET OG INDENDØRS**

OPBEVAR DISSE INSTRUKTIONER

WWW.ALESSI.COM

Den multifunktionelle Plissé induktionscappuccinomaskine, der er designet af Michele De Lucchi i 2022, er testet og certificeret for at garantere forbrugers sikkerhed. Den er fremstillet i termoplast med kande og piskeris af stål.

BESKRIVELSE AF CAPPUCCINOMASKINEN

- A - Motordel i termoplast med varmende bund
- B - Kande af rustfrit stål 18/10 med håndtag
- C - Gennemsigtigt låg og knop
- D - Understøtning af piskeris
- E - Piskeris med spiral af rustfrit stål 18/10
- F - START/STOP tast
- G - Drejeknap til programvalg



ADVARSEL!

OPBEVAR APPARATET UDEN FOR BØRNS RÆKKEVIDDE. APPARATET ER BEREGNET TIL BRUG I HJEMMET OG INDENDØRS.



ADVARSEL!

- Dette apparat er beregnet til husholdningsbrug og lignende, for eksempel:
 - i køkkenområder, som er forbeholdt personale i forretninger, på kontorer og andre arbejdsmiljøer;
 - i mindre virksomheder og på gårde;
 - brug af kunder på hoteller, moteller og andre beboelsesmiljøer;
 - bed and breakfast-miljøer.

FØRSTE BRUG

Pak cappuccinomaskinen ud og fjern alle emballagens dele, for at kontrollere at alle dens er intakte.

Vask de dele, som kan vaskes, med varmt vand og opvaskemiddel: kande, låg med understøtning og piskeris. Rengør **KUN** motordelen med en fugtig klud for at fjerne eventuelle støvresten. (fig. 2)



ADVARSEL!

PISKERISETS UNDERSTØTNING ER SAT I UNDER LÅGET OG KAN IKKE AFTAGES.

BRUG



- Stil cappuccinomaskinen på en plan, stabil og tør overflade, langt væk fra brændbare materialer.
- Rul forsyningskablet ud af den relevante ledningsopruller, for at justere den nødvendige længde til at nå frem til stikkontakten. (fig. 3)
Advarsel: Lad ikke forsyningskablet hænge ned fra køkkenbordet (fig. 4)
- Med cappuccinomaskinen Plissé kan man tilberede:
 - Varm mælk
 - Varm mælk med skum
 - Kold mælk med skum
 - Varm kakaoIndhent yderligere oplysninger i tabellen "Brugsoversigt".
- Det anbefales at anvende kold sødmælk, for at opnå skum med en fyldig og cremet konsistens. Tag mælken ud af køleskabet lige før den skal bruges.



ADVARSEL!

- Vær altid opmærksom på at låget skal være lukket, for at undgå at mælken skummer over.
- Sørg altid for at overholde minimums- og maksimumsniveauet, der er anført indvendigt i kanden. Hvis man overstiger det maksimale niveau under tilberedningen, vil varm mælk og skum kunne slippe ud af kanden med deraf følgende fare for skoldning. Hvis man ikke overholder minimumsniveauet kan kanden overophedes og tage skade.
- Brug ALDRIG cappuccinomaskinen uden væske i kanden.
- Hvis kanden løftes af den varmende base under brug, vil den varmende bund afbryde funktionen. Placér ALDRIG kanden på en varmekilde. Brug KUN sammen med den medfølgende varmende bund.

BRUG AF CAPPUCCINOMASKINEN

- Stålkanden har niveauindikatorer indvendigt, som kan være en hjælp under de forskellige anvendelser:
 - **Max:** Højeste fyldningsniveau til funktionen kun opvarmning af mælk – ml. 350 
 - **Max:** Højeste fyldningsniveau til tilberedning af varmt mælkeskum – ml. 200 
 - **Min:** Laveste fyldningsniveau – ml. 100. — (fig. 5)
- Anbring kanden på en stabil støtteflade og tag låget af.
- Hæld den anførte mængde af mælk i kanden i funktion af den ønskede anvendelse (se tabellen "Brugoversigt").

- Kontrollér at piskeriset er korrekt placeret på understøtningen
- Sæt låget på kanden og tryk det på, for at sikre korrekt lukning imellem låg og kande. Det gennemsligtige låg giver mulighed for at følge den indstillede cyklus.
- Placér kanden på den varmende bund og sæt stikket i stikkontakten. (fig. 6)
- Tryk på START/STOP tasten eller drej på programvælgeren for at tænde for cappuccinomaskinen. START/STOP tasten og funktionens symbol, placeret for oven på programvælgeren tænder. Hvis der ikke indstilles en funktion, slukker cappuccinomaskinen efter 90 sekunder.
- For at indstille den ønskede funktion kan man dreje programvælgeren i begge retninger. Tryk på START/STOP tasten igen, når du har valgt en funktion. (fig. 7)
- START/STOP tasten og funktionens symbol, placeret for oven på programvælgeren er tændte og cappuccinomaskinen begynder tilberedningen.
- Cappuccinomaskinen stopper automatisk, når den indstillede cyklus er fuldført. START/STOP tasten blinker i 90 sekunder og slukker herefter; den valgte funktions ikon slukker også efter 90 sekunder.
- Tag fat om kandens håndtag og løft den af den varmende bund. (fig. 8)
- Tag låget med understøtning og piskeris af (fig. 9) og hæld skummet og mælken eller kakaoen i koppen ved hjælp af en ske. (fig. 10)
Kanden er varm efter opvarmning, så stil den på en bordskåner, for ikke at ødelægge bordpladen.
- Tryk på START/STOP tasten, hvis der er behov for at afbryde cappuccinomaskinens funktion inden afslutning af den indstillede cyklus. START/STOP tasten blinker i 90

sekunder og slukker herefter; den valgte funktions ikon slukker også efter 90 sekunder.

Cappuccinomaskinen slukker, hvis kanden løftes ud under funktion, før den indstillede cyklus er færdig. START/STOP tasten og den valgte funktions ikon slukker.

Cappuccinomaskinen skal indstilles på ny, når man sætter kanden på den varmende bund igen.

Kanden kan vaskes, når den er tom og har kølet af.



ADVARSEL!

- Lad altid apparatet køle af, før det bruges igen.
- Træk altid forsyningskablets stik ud af stikkontakten, når cappuccinomaskinen afslutter cyklussen.

BRUGSOVERSIGT

Brug	Symbol	Mængde til to kopper
Varm mælk		200 ml sødmælk
Varm mælk med skum		200 ml sødmælk
Kold mælk med skum		200 ml sødmælk
Varm kakao		200 ml sødmælk og 50 g chokoladespåner eller 30 g kakaopulver

- Hvis man har valgt funktionen til opvarmning og piskning af mælk, vil drikkens temperatur, ved tilberedningens afslutning, være cirka 60° C. Hvis man har valgt funktionen til tilberedning af kakao, vil drikkens temperatur være cirka 75° C.

RENGØRING



ADVARSEL!

- Træk forsyningskablets stik ud af stikkontakten efter brug og før enhver handling omkring vedligeholdelse og rengøring.
- Lad apparatet køle af, før det rengøres.

Motordel

- Nedsenk, eller skyl **IKKE** motordelen med den varmende bund, forsyningskablet eller stikket i vand eller andre væsker.
- Disse dele må **KUN** rengøres med en fugtig klud og skal herefter straks tørres omhyggeligt med en tør, blød klud (fig 2).
- **Motordelen må IKKE vaskes i opvaskemaskinen.**

Kande, låg med understøtning og piskeris

- For at undgå, at rester af skum eller chokolade klæber fast på piskeriset og på understøtningen, anbefales det at skylle disse dele i varmt vand, straks efter brug.
- Disse komponenter kan vaskes i hånden med lunkent vand og et flydende opvaskemiddel eller i opvaskemaskinen. Vi anbefaler at anbringe kanden, låget med understøtningen og piskeriset i den øverste kurv i opvaskemaskinen, for at undgå berøring med modstandene. Eventuelle farveændringer udvendigt på kandens bund er normale og påvirker ikke cappuccinomaskinens virkedygtighed
- Brug aldrig skuresvampe eller slibende rengøringsmidler, for ikke

at ødelægge overfladens finish.

- Tør alle komponenterne med en blød klud.

Rul manuelt kablet op i ledningsoprulleren og stil cappuccinomaskinen på et tørt sted, når rengøringen er fuldført. (fig. 11)

RESERVEDELE

I tilfælde af slitage, bortkomst eller beskadigelse kan du købe følgende reservedele hos din Alessi-forhandler:

- B - Kande med håndtag
- C - Låg med understøtning
- E - Piskeris med spiral

GARANTI

Dette produkt er dækket af en to års garanti fra og med salgsdatoen. Garantien dækker alle fabrikationsfejl. Skader, som skyldes utilsigtede slag og dårlig brug er derfor ikke dækket af garantien.

Alessi frasiger sig ethvert ansvar for skader, som skyldes forkert brug.

GARANTIEN ligger i emballagen.

BORTSKAFFELSE

Bortskaf ikke apparatet ude i naturen ved endt levetid, men henvend dig til et specifikt affaldsbehandlingscenter. Sortér apparatets dele for at kunne eliminere dem iht. de gældende bortskaffelsesbestemmelser i dit land. Forsøg ikke at åbne motorenheden med tvang.

WEEE findes i emballagen.

FØDEVARESIKKERHED

De anvendte materialer til fremstillingen af dette apparat er beregnet til kontakt med fødevarerprodukter og er i overensstemmelse med lovbestemmelserne.

TILBEREDNINGSFORSLAG:

CAPPUCCINO

Ingredienser til 2 kopper cappuccino:

- 200 ml sødmælk
- espressokaffe

Tilbered espressokaffen og hæld den i kopperne.

Hæld den anførte mængde mælk i kanden og luk den med låget.

Vælg programmet "Varm mælk med skum"  og tryk på START/STOP tasten for at starte.

Løft kanden fri af den varmende bund ved cyklussens afslutning, tag låget med understøtningen og piskeriset af og hæld skum og en del af mælken på kaffen.

VARM KAKAO

Ingredienser til 2 kopper kakao:

- 200 ml sødmælk
- 50 g lys eller mørk chokoladespåner eller 30 g kakaopulver

Hæld mælken i kanden, tilføj chokoladen lidt ad gangen og bland med en ske.

Husk altid først at hælde mælken i, for at undgå problemer under blandingsfasen.

Luk med låget og vælg programmet "Varm kakao"  og tryk på START/STOP tasten for at starte.

Løft kanden fri af bunden ved cyklussens afslutning, tag låget med understøtningen og piskeriset af og hæld kakaoen i kopperne.

PROBLEMER OG LØSNINGER

- Apparatet fungerer ikke
 - Kontrollér at stikket er sat i.
 - Kontrollér at kanden er isat og placeret korrekt på den varmende bund.
 - Kontrollér at piskeriset er korrekt placeret på understøtningen.
- Apparatet stopper under brug
 - Kontrollér mængden af mælk i kanden.
 - Kontrollér om kanden er blevet fjernet fra den varmende bund.
 - Kontrollér at ingredienserne i kanden ikke er for tykflydende eller store (eksempel: Chokoladespånerne i kanden til tilberedning af kakao skal være meget små).
- Mælkeskummet dannes ikke korrekt
 - Kontrollér at den anvendte mælk er kold.
 - Kontrollér at den anvendte mælk er sødmælk. En fedtfattig mælk tillader ikke at opnå et fyldigt skum.

WICHTIGE SICHERHEITSINFORMATIONEN

Die Verwendung von Elektrogeräten erfordert immer die Einhaltung allgemeiner Sicherheitsvorkehrungen, um das Risiko eines Stromschlags und/oder einer Körperverletzung zu verringern. Diese Vorsichtsmaßnahmen umfassen:

1. DIE GEBRAUCHSANWEISUNG AUFMERKSAM UND VOLLSTÄNDIG DURCHLESEN, BEVOR SIE DAS PRODUKT VERWENDEN. Bewahren Sie diese während der gesamten Nutzungsdauer des Produktes gut auf.
2. Nach dem Auspacken des Geräts die Kunststoffbeutel korrekt entsorgen, da sie eine Gefahr für Kinder und Behinderte darstellen könnten. Lassen Sie Kinder nicht mit den Kunststoffbeuteln spielen, es besteht Erstickungsgefahr.
3. Stellen Sie sicher, dass das Gerät vollkommen intakt ist, bevor Sie es in Betrieb nehmen. Verwenden Sie das Gerät nicht, falls das Netzkabel oder die Steckdose beschädigt sein sollten.
4. Wenn das Netzkabel beschädigt ist, muss es vom Hersteller, von einem autorisierten Kundendienst oder Fachpersonal ausgetauscht werden.
5. HALTEN SIE DAS GERÄT AUSSERHALB DER REICHWEITE VON KINDERN. Erlauben Sie Kindern nicht, das Gerät zu verwenden oder mit dem Gerät zu spielen.
6. Verwenden Sie ausschließlich die auf dem Produkt angegebene elektrische Spannung.
7. Ziehen Sie stets den Stecker, wenn das Gerät unbeaufsichtigt bleibt, zum Zusammenbauen der Teile/des Zubehörs, sofort nach dem Gebrauch, vor jedem Reinigungsvorgang, jeder Wartung oder bei Defekten.
8. Lassen Sie das Gerät nicht unbeaufsichtigt, wenn es in Betrieb ist.
9. Verwenden Sie keine Adapter und/oder Kabelverlängerungen.
10. Ziehen Sie nicht am Elektrokabel, um den Stecker von der Steckdose abzuziehen.
11. Lassen Sie, um das Verletzungsrisiko zu verringern, das Kabel nicht von der Küchenarbeitsplatte oder vom Tisch hängen; es könnte mit heißen Oberflächen in Berührung kommen, von Kindern gezogen werden oder Stolpergefahr verursachen.
12. Bei einer Funktionsstörung oder einer Beschädigung des Milchaufschäumers oder des elektrischen Kabels das Produkt nicht verwenden und wenden Sie sich an Ihren Alessi Vertragshändler oder unter nachstehender E-Mail-Adresse direkt an die Alessi SpA: help@alessi.com
13. Das Produkt nicht im Freien verwenden. Das Gerät ist für die Verwendung im Haushalt und in Innenräumen bestimmt. Dieses Produkt wurde nicht für den Einsatz im gewerblichen Bereich konzipiert.

14. Das Gerät ist nicht dazu bestimmt, mit einer externen Zeitschaltuhr oder einem separaten Fernbedienungssystem verwendet zu werden.
15. Um Brand, Stromschlag und Personenschäden zu vermeiden, den Motorblock und den Heizsockel, das Netzkabel und den Stecker nicht in Wasser oder sonstige Flüssigkeiten eintauchen oder damit abspülen.
16. Stellen Sie das Gerät nicht über oder in die Nähe von eingeschalteten Gas- oder Elektrokokchstellen oder in die Nähe von Wärmequellen.
17. Halten Sie den Milchaufschäumer von der Kante der Arbeitsfläche fern, um Kippgefahr zu vermeiden.
18. Verwenden Sie das Gerät stets auf einer ebenen und trockenen Unterlage.
19. Fassen Sie das Produkt nicht mit nassen Händen an.
20. Ziehen Sie sofort den Netzstecker, falls das Gerät nass oder feucht wird.
21. Benutzen Sie das Gerät nicht für andere Zwecke als den vorgesehenen Gebrauch. Alessi lehnt jede Haftung für Schäden ab, die durch unsachgemäßen Gebrauch verursacht werden. (z. B. Nichtbeachtung der Gebrauchsanleitung, unbefugte Eingriffe an Teilen des Geräts, Nichtbeachtung der wichtigen Sicherheitshinweise oder die Verwendung von nicht originalen Ersatzteilen). Dieses Gerät ist zum Erwärmen und Aufschäumen von Milch und zur Zubereitung von heißer Schokolade bestimmt. Geben Sie keine anderen Flüssigkeiten oder feste Nahrungsmittel in die Kanne.
22. Verwenden Sie nur garantierte Alessi Originalersatzteile.
23. Verwenden Sie das Gerät nicht mehrere Zyklen im Dauergebrauch. Warten Sie nach einem Aufheizzyklus, bis es vollständig abgekühlt ist, bevor Sie es wieder in Betrieb nehmen.
24. Verwenden Sie das Gerät nur mit dem mitgelieferten Heizsockel.
25. Verwenden Sie die Kanne nicht auf einer Wärmequelle oder einer Flamme.
26. Verwenden Sie das Gerät nicht ohne Flüssigkeit in der Kanne. Es könnte beschädigt werden.
27. Füllen Sie die Kanne nicht über den Höchststand. Durch das Befüllen über den angegebenen Grenzwert kann heiße Milch austreten. Verbrennungsgefahr!
28. Bevor Sie die Kanne reinigen, nehmen Sie diese vom Heizsockel und warten, bis sie abgekühlt ist.
29. Stecken Sie kein Küchenwerkzeug in die Kanne, wenn sie in Betrieb ist.
30. Vermeiden Sie den direkten Kontakt mit heißen Metallteilen wie der Kanne für die Milch und dem Heizsockel. Verwenden Sie zur Vermeidung von Verbrennungen den Griff und den Knopf sowie isolierende Topflappen.
31. Wenn Sie die Kanne nach dem Aufheizen abnehmen, sind der Heizsockel und der Kannenboden heiß. Vorsicht, Verbrennungsgefahr!
32. Nehmen Sie die Kanne vor dem Befüllen vom Heizsockel ab. Stellen Sie die Kanne richtig auf den Heizsockel, bevor Sie ihn einschalten. Zum Ausschalten des Geräts drücken Sie die Taste START/STOP und ziehen Sie den Stecker von der Steckdose ab.
33. Verwenden Sie den Milchaufschäumer nicht ohne Deckel; prüfen Sie nach dem

- Befüllen und vor dem Gebrauch stets, dass er richtig angebracht ist.
34. Nehmen Sie den Deckel während des Betriebs nicht ab. Das Öffnen des Deckels während des Betriebs kann aufgrund des möglichen Austretens heißer Milch zu Verbrennungen führen.
 35. Bewegen Sie den Milchaufschäumer nicht, wenn er in Betrieb ist, da heiße Milch austreten könnte.
 36. Warten Sie stets, dass das Gerät kalt ist, bevor Sie es reinigen oder die Teile zerlegen.
 37. Zur Vermeidung von Stromschlägen nie versuchen, den Motorblock des Geräts zu öffnen.
 38. Dieses Gerät ist nicht für die Verwendung durch Personen mit eingeschränkten körperlichen, geistigen, sensorischen und geistigen Fähigkeiten oder ohne Erfahrung und Kenntnis (einschließlich Kindern) bestimmt, es sei denn, sie werden im Hinblick auf den Gebrauch des Geräts von einer für ihre Sicherheit verantwortlichen Person beaufsichtigt oder von dieser angeleitet. Es ist eine strikte Überwachung erforderlich, wenn ein Gerät von Kindern oder in deren Nähe verwendet wird. Kinder müssen beaufsichtigt werden, damit sie nicht mit dem Gerät spielen.
 39. Dieses Gerät kann von Kindern ab 8 Jahren, von Personen mit eingeschränkten körperlichen, geistigen, sensorischen und geistigen Fähigkeiten oder ohne Erfahrung und Kenntnis verwendet werden, sofern sie von einem Erwachsenen beaufsichtigt werden, nachdem ihnen die Anweisungen für den sicheren Gebrauch des Geräts mitgeteilt wurden und sie die damit verbundenen Gefahren verstanden haben.
Die Reinigung und Wartung dürfen nicht von Kindern unter 8 Jahren und ohne Aufsicht eines Erwachsenen durchgeführt werden. Das Gerät und das Kabel außerhalb der Reichweite von Kindern unter 8 Jahren aufbewahren. Kinder müssen beaufsichtigt werden, damit sie nicht mit dem Gerät spielen.

**KINDER MÜSSEN BEAUF SICHTIGT
WERDEN, UM SICHERZUSTELLEN, DASS
SIE NICHT MIT DEM GERÄT SPIELEN.**

**DAS GERÄT IST FÜR DIE VERWENDUNG
IM HAUSHALT UND IN INNENRÄUMEN
BESTIMMT.**

DIESE ANWEISUNGEN AUFBEWAHREN

WWW.ALESSI.COM

Dieser von Michele De Lucchi im Jahr 2022 entworfene Multifunktions-Induktions-Milchaufschäumer Plissé wurde getestet und zertifiziert, um die Sicherheit der Benutzer zu gewährleisten. Er ist aus thermoplastischem Harz mit Kanne und Quirl aus Stahl hergestellt.

BESCHREIBUNG DES MILCHAUFSCHÄUMERS

- A - Motorblock aus thermoplastischem Harz mit Heizsockel
- B - Kanne aus Edelstahl 18/10 mit Griff
- C - Durchsichtiger Deckel und Knopf
- D - Quirlhalter
- E - Quirl mit Spirale aus Edelstahl 18/10
- F - Taste START/STOP
- G - Drehknopf für Programmwahl



ACHTUNG!

HALTEN SIE DAS GERÄT AUSSERHALB DER REICHWEITE VON KINDERN. DAS GERÄT IST FÜR DIE VERWENDUNG IM HAUSHALT UND IN INNENRÄUMEN BESTIMMT.



ACHTUNG!

- Dieses Gerät ist für die Verwendung in Haushaltsanwendungen und ähnlichen Zwecke bestimmt, wie:
 - in Kochbereichen, die für Personal in Geschäften, Büros und sonstigen gewerblichen Umgebungen bestimmt sind;
 - in kleinen Gewerbebetrieben und Bauernhöfen;
 - seitens Kunden in Hotels, Motels und sonstigen Beherbergungseinrichtungen;
 - Frühstückspensionen.

ERSTER GEBRAUCH

Nachdem Sie den Milchaufschäumer aus dem Karton entnommen und alle Teile der Verpackung entfernt haben, kontrollieren Sie, ob alle Teile unverseht und vollständig sind.

Waschen Sie alle waschbaren Teile mit Warmwasser und Flüssigeschirrspülmittel: Kanne, Deckel mit Halter und Quirl. Reinigen Sie den Motorblock **NUR** mit einem feuchten Tuch, um etwaige Staubrückstände zu entfernen. (Abb. 2)



ACHTUNG!

DER QUIRLHALTER IST UNTER DEM DECKEL EINGESETZT UND KANN NICHT ABGENOMMEN WERDEN.

GEBRAUCH



- Stellen Sie den Milchaufschäumer auf eine ebene, stabile und trockene Fläche fern von entzündlichen Materialien.
- Rollen Sie das Netzkabel aus der Kabelaufwicklung aus, um es auf die erforderliche Länge zum Erreichen der Steckdose einzustellen. (Abb. 3) **Achtung: Lassen Sie das Netzkabel nicht von der Arbeitsplatte hängen** (Abb. 4)
- Mit dem Milchaufschäumer Plissé können Sie Folgendes zubereiten:
 - Heiße Milch
 - Heiße Milch mit Schaum
 - Kalte Milch mit Schaum
 - Heiße SchokoladeWeitere Informationen finden Sie unter "Verwendungstabelle".
- Um einen dichten und gehaltvollen Schaum zu erzielen, empfehlen wir, kalte Vollmilch zu verwenden. Nehmen Sie die Milch unmittelbar vor dem Gebrauch aus dem Kühlschrank.



ACHTUNG!

- Geben Sie stets Acht, dass der Deckel gut geschlossen ist, um das Austreten von Milch zu vermeiden.
- Geben Sie stets Acht, den in der Kanne angegebenen Mindest- und Höchststand einzuhalten. Wird der Höchststand während der Zubereitung überschritten, könnten heiße Milch und Schaum aus der Kanne austreten. **Verbrennungsgefahr!** Wird er Mindeststand nicht eingehalten, könnte sich die Kanne überhitzen und beschädigt werden.
- Verwenden Sie den Milchaufschäumer NICHT ohne Flüssigkeit in der Kanne.
- Wird die Kanne während des Betriebs vom Heizsockel abgehoben, unterbricht der Milchaufschäumer den Betriebszyklus. Stellen Sie die Kanne auf KEINE Wärmequelle. Verwenden Sie sie NUR mit dem mitgelieferten Heizsockel.

GEBRAUCH DES MILCHAUFSCHÄUMERS

- Die Edelstahlkanne weist im Innern Standmarkierungen auf, die Ihnen bei den unterschiedlichen Verwendungen helfen können:
 - **Max:** Höchstfüllstand für den Betrieb nur zum Erhitzen der Milch – 350 ml 
 - **Max:** Höchstfüllstand zum Zubereiten von aufgeschäumter heißer Milch – 200 ml 
 - **Min:** Mindestfüllstand – 100 ml — (Abb. 5)

- Stellen Sie die Kanne auf eine stabile Fläche und nehmen Sie den Deckel ab.
- Gießen Sie je nach Funktion, die Sie einstellen möchten, die angegebene Milchmenge in die Kanne (siehe "Verwendungstabelle").
- Prüfen Sie, dass der Quirl gut am Halter angebracht ist.
- Bringen Sie den Deckel auf der Kanne an und drücken Sie, um den korrekten Verschluss von Deckel und Kanne zu gewährleisten. Der durchsichtige Deckel ermöglicht Ihnen, den eingestellten Zyklus zu verfolgen.
- Stellen Sie die Kanne auf den Heizsockel und stecken Sie den Stecker in die Steckdose. (Abb. 6)
- Drücken Sie die Taste START/STOP oder drehen Sie den Drehknopf für die Programmauswahl, um den Milchaufschäumer einzuschalten. Die Taste START/STOP und das Symbol der Funktion oben auf dem Drehknopf für die Programmauswahl leuchten auf. Wird die Funktion nach 90 Sekunden nicht eingestellt, schaltet sich der Milchaufschäumer aus.
- Zum Einstellen der gewünschten Funktion ist es möglich, den Auswahldrehknopf in beide Richtungen zu drehen. Nachdem die Funktion gewählt wurde, drücken Sie erneut die Taste START/STOP. (Abb. 7)
- Die Taste START/STOP und das Symbol der Funktion oben auf dem Auswahldrehknopf sind eingeschaltet und der Milchaufschäumer beginnt die Zubereitung.
- Wenn der Milchaufschäumer den eingestellten Zyklus beendet hat, stoppt er automatisch. Die Taste START/STOP blinkt 90 Sekunden lang und schaltet sich dann aus. Auch das Symbol der gewählten Funktion erlischt nach

90 Sekunden.

- Fassen Sie die Kanne am Griff und heben Sie sie vom Heizsockel ab. (Abb. 8)
- Zum Ausgießen nehmen Sie den Deckel samt Halter und Quirl ab (Abb. 9) und mithilfe eines Löffels geben Sie Schaum und Milch oder heiße Schokolade in die Tasse. (Abb. 10)

Nach dem Erhitzen ist die Kanne heiß. Stellen Sie sie auf einen Untersetzen, um eine Beschädigung der Auflagefläche zu vermeiden.

- Falls Sie den Betrieb des Milchaufschäumers vor Ende des eingestellten Zyklus unterbrechen möchten, drücken Sie die Taste START/STOP.

Die Taste START/STOP blinkt 90 Sekunden lang und schaltet sich dann aus. Auch das Symbol der gewählten Funktion erlischt nach 90 Sekunden.

Wird die Kanne während des Betriebszyklus vor dem Ende des eingestellten Zyklus angehoben, schaltet sich der Milchaufschäumer aus. Die Taste START/STOP und das Symbol für der gewählten Funktion schalten sich aus.

Wird die Kanne wieder auf den Heizsockel gesetzt, muss der Milchaufschäumer erneut eingestellt werden.

Wenn die Kanne leer und abgekühlt ist, können Sie sie waschen.



ACHTUNG!

- Lassen Sie das Gerät stets abkühlen, bevor Sie es erneut verwenden.
- Ziehen sie stets das Netzkabel von der Steckdose ab, wenn der Milchaufschäumer den Betriebszyklus beendet.

VERWENDUNGSTABELLE

Verwendung	Symbol	Menge für zwei Tassen
Heiße Milch		200 ml Vollmilch
Heiße Milch mit Schaum		200 ml Vollmilch
Kalte Milch mit Schaum		200 ml Vollmilch
Heiße Schokolade		200 ml Vollmilch und 50 g Schokoladesplitter oder 30 g Kakaopulver

- Wurde die Funktion zum Erhitzen und Aufschäumen der Milch gewählt, beträgt die Temperatur des Getränks am Ende der Zubereitung etwa 60 °C. Wurde die Funktion zum Zubereiten der Schokolade gewählt, beträgt die Temperatur des Getränks etwa 75 °C.

REINIGUNG



ACHTUNG!

- Nach dem Gebrauch, vor allen Instandhaltungs- und Reinigungsvorgängen den Netzstecker von der Steckdose abziehen.
- Lassen Sie das Gerät vor dem Reinigen abkühlen.

Motorblock

- Tauchen Sie den Motorblock mit Heizsockel, das Netzkabel oder den Stecker NICHT in Wasser oder andere Flüssigkeiten.
- Diese Teile dürfen NUR mit einem feuchten Tuch gereinigt und sofort sorgfältig mit einem weichen Tuch abgetrocknet werden (Abb. 2).

- Der Motorblock **DARF NICHT** im Geschirrspüler gereinigt werden.

Kanne, Deckel mit Halter und Quirl.

- Um zu vermeiden, dass Schaumrückstände oder Schokolade auf dem Quirl und auf dem Halter eindicken, wird empfohlen, diese Teile unmittelbar nach Gebrauchsende unter warmem Wasser zu spülen.
- Diese Teile können von Hand mit lauwarmem Wasser und Flüssiggeschirrspülmittel oder im Geschirrspüler gereinigt werden. Wir empfehlen, Kanne, Deckel mit Halter und Quirl im oberen Korb der Geschirrspülmaschine zu positionieren, um den Kontakt mit den Heizwiderständen zu vermeiden.
Etwaige Farbveränderungen des äußeren Kannenbodens sind als normal zu betrachten und beeinträchtigen die Funktion des Milchaufschäumers nicht.
- Verwenden Sie keine Scheuerschwämme oder Scheuermittel, um die Oberfläche nicht zu beschädigen.
- Trocknen Sie alle Teile mit einem weichen Tuch ab.
Führen Sie am Ende der Reinigung des Kabel wieder von Hand in die Kabelaufwicklung und verwahren Sie den Milchaufschäumer an einem trockenen Ort. (Abb. 11)

ERSATZTEILE

Bei Abnutzung, Verlust oder Beschädigung können Sie bei Ihrem Alessi Fachhändler folgende Ersatzteile nachkaufen:

- B - Kanne mit Griff
- C - Deckel samt Halter
- E - Quirl mit Spirale

GARANTIE

Für dieses Produkt gilt eine Garantie von zwei Jahren ab Verkaufsdatum. Die Garantie deckt alle Herstellungsfehler ab, Schäden durch versehentliche Stöße und Missbrauch sind ausgeschlossen.

Alessi lehnt jede Haftung für Schäden ab, die auf unsachgemäßen Gebrauch zurückzuführen sind.

GARANTIE in der Verpackung.

ENTSORGUNG

Wenden Sie sich zum Entsorgen des Geräts am Ende seiner Lebensdauer an ein Entsorgungszentrum. Zerlegen Sie seine Komponenten, um sie nach den Entsorgungsvorschriften in Ihrem Land zu entsorgen. Versuchen Sie niemals, den Motorblock gewaltsam zu öffnen.

WEEE in der Verpackung.

LEBENSMITTEL- VERTRÄGLICHKEIT

Die für die Herstellung dieses Geräts eingesetzten Materialien sind dazu bestimmt, mit Lebensmitteln in Berührung zu kommen und entsprechen den gesetzlichen Vorschriften.

ZUBEREITUNGSEMPFEHLUNGEN:

CAPPUCCINO

Zutaten für 2 Cappuccinos:

- 200 ml Vollmilch
- Espresso-Kaffee

Bereiten Sie den Espresso-Kaffe zu und gießen Sie ihn in die Tassen.

Gießen Sie die angegebene Milchmenge in die Kanne und schließen Sie diese mit dem Deckel.

Wählen Sie das Programm "Heiße Milch mit Schaum"  und drücken Sie die Taste START/STOP zum Starten. Nachdem der Zyklus beendet ist, heben Sie die Kanne vom Sockel, nehmen den Deckel mit

Halter und Quirl ab und gießen den Schaum und einen Teil der Milch auf den Kaffee.

HEISSE SCHOKOLADE

Zutaten für 2 Tassen Schokolade:

- 200 ml Vollmilch
- 50 g Milch- oder Zartbitterschokolade in Splittern oder 30 g Kakao-Pulver

Gießen Sie die Milch in die Kanne, fügen Sie langsam die Schokolade hinzu und mischen Sie mit einem Löffel.

Denken Sie daran, stets zuerst die Milch hineinzugeben, um keine Probleme beim Mischen zu haben.

Schließen Sie mit dem Deckel und wählen Sie das Programm "Heiße Schokolade" .

Drücken Sie die Taste START/STOP zum Starten.

Nachdem der Zyklus beendet ist, heben Sie die Kanne vom Sockel, nehmen den Deckel

mit Halter und Quirl ab und gießen die Schokolade in die Tassen.

PROBLEME UND LÖSUNGEN

- Das Gerät funktioniert nicht
 - Prüfen Sie, ob Sie den Stecker eingesteckt haben.
 - Prüfen Sie, ob Sie die Kanne auf dem Heizsockel eingesetzt und korrekt positioniert haben
 - Prüfen Sie, dass der Quirl korrekt am Halter angebracht ist.
- Das Gerät stoppt während des Betriebs
 - Prüfen Sie den Stand der Milch in der Kanne.
 - Prüfen Sie, ob die Kanne vom Heizsockel entfernt wurde.
 - Prüfen Sie, dass die eingefüllten Zutaten nicht zu dick oder zu groß sind (Beispiel: für die Zubereitung der Schokolade müssen die in die Kanne eingefüllten Splitter von kleiner Größe sein).
- Die Latte wird nicht richtig aufgeschäumt
 - Prüfen Sie, ob Sie kalte Milch verwendet haben.
 - Prüfen Sie, ob Sie Vollmilch verwendet haben. Mit einer fettarmen Milch ist es nicht möglich, einen dichten Schaum zu erzielen.

INFORMACIÓN DE SEGURIDAD IMPORTANTE

El uso de aparatos eléctricos siempre requiere el cumplimiento de las precauciones generales de seguridad con el fin de reducir el riesgo de descargas eléctricas y/o lesiones personales. Estas precauciones incluyen:

1. LEA ATENTAMENTE LAS INSTRUCCIONES DE MANERA COMPLETA ANTES DE USAR EL PRODUCTO. Consúltelas y consérvelas durante todo el período de uso del producto.
2. Después de desembalar el aparato, deseche adecuadamente las bolsas de plástico, ya que podrían representar un peligro para los niños y las personas con discapacidad. No deje que los niños jueguen con las bolsas de plástico; existe peligro de asfixia.
3. Compruebe que el producto esté íntegro en todas sus partes antes de ponerlo en funcionamiento. No utilice el aparato si el cable de alimentación o la toma eléctrica están dañados.
4. Si el cable de alimentación está dañado, debe ser sustituido por el fabricante, un centro de asistencia técnica o personal cualificado.
5. MANTENGA EL APARATO FUERA DEL ALCANCE DE LOS NIÑOS.
No permitir que los niños utilicen el aparato o jueguen con él.
6. No utilice una tensión eléctrica distinta de la indicada en el producto.
7. Desenchufe siempre el aparato cuando lo deje sin vigilancia, para el montaje de piezas/ accesorios, inmediatamente después del uso, antes de cualquier operación de limpieza o mantenimiento o en caso de avería.
8. No deje el aparato sin vigilancia cuando esté en funcionamiento.
9. No use adaptadores y/o alargadores.
10. No tire del cable eléctrico para sacar la clavija de la toma de corriente.
11. Para reducir el riesgo de lesiones, no deje que el cable cuelgue de la encimera de la cocina o de la mesa; podría entrar en contacto con superficies calientes, ser arrastrado por los niños o provocar un riesgo de tropiezo accidental.
12. En caso de mal funcionamiento o de daños en la máquina de capuchinos o en el cable eléctrico, no utilice el producto y póngase en contacto con su distribuidor Alessi de confianza o directamente con Alessi SpA en: help@alessi.com
13. No use el producto al aire libre. El aparato está destinado al uso doméstico e interior. Este producto no está diseñado para uso industrial.
14. El aparato no está destinado a ser utilizado con un temporizador externo o un sistema

- de funcionamiento a distancia separado.
15. Para evitar incendios, descargas eléctricas y lesiones a las personas, no sumerja ni enjuague el cuerpo del motor y la base calefactora, el cable de alimentación y la clavija en agua u otros líquidos.
 16. No coloque el aparato encima o cerca de cocinas de gas o eléctricas encendidas o fuentes de calor.
 17. Mantenga la máquina de capuchinos alejada del borde de la encimera para evitar riesgos de derrocamiento.
 18. Use siempre el aparato sobre una base plana y seca.
 19. No toque el producto con las manos mojadas.
 20. Si el aparato se moja o se humedece, desenchúfelo inmediatamente.
 21. No utilice el producto para fines distintos de los previstos. Alessi declina toda responsabilidad por los daños causados debido a un uso inadecuado. (por ejemplo, no haber leído atentamente el Manual de instrucciones de uso, manipular cualquier parte del aparato, no respetar la Información importante de seguridad o utilizar repuestos no originales). Este aparato está destinado a calentar y batir leche y a preparar chocolate caliente. No introduzca ningún otro líquido o alimento sólido en la jarra.
 22. Use solo repuestos garantizados originales de Alessi.
 23. No use el aparato de modo continuado durante varios ciclos. Después de un ciclo de calentamiento, espere a que se enfríe completamente antes de volver a ponerlo en funcionamiento.
 24. Utilice el aparato solo con la base calefactora suministrada.
 25. No utilice la jarra sobre una fuente de calor o sobre una llama.
 26. No utilice el aparato sin líquidos en la jarra, ya que podría dañarse.
 27. No llene la jarra más allá del nivel máximo. Si se llena más allá del límite indicado, puede hacer que la leche caliente se derrame, con riesgo de quemaduras.
 28. Antes de limpiar la jarra, retírela de la base calefactora y espere a que se enfríe.
 29. No introduzca ningún utensilio en la jarra cuando esté en funcionamiento.
 30. Evite el contacto directo con las partes metálicas calientes, como la jarra de leche y la base calefactora. Para evitar quemaduras, utilice el mango, el pomo y las agarraderas aislantes.
 31. Cuando se quita la jarra después de calentarla, la base calefactora y el fondo de la jarra están calientes. Tenga cuidado de no quemarse.
 32. Retire la jarra de la base calefactora antes de llenarla. Coloque la jarra correctamente en la base calefactora antes de encenderla. Para apagar el aparato, pulse el botón START/STOP y desenchufe el aparato de la toma de corriente.
 33. No use la máquina de capuchinos sin tapa; compruebe que siempre esté correctamente colocada después del llenado y antes de su uso.
 34. No quite la tapa durante el funcionamiento. La apertura de la tapa durante el

- funcionamiento puede provocar quemaduras debido al posible derrame de leche caliente.
35. No mueva la máquina de capuchinos cuando esté en funcionamiento, ya que la leche caliente podría salirse.
 36. Espere siempre a que el aparato esté frío antes de limpiarlo o desmontar sus componentes.
 37. Para evitar descargas eléctricas, nunca intente abrir el cuerpo del motor del aparato.
 38. Este aparato no está destinado a ser utilizado por personas (incluidos los niños) con capacidades físicas, psíquicas, sensoriales o mentales reducidas, o con falta de experiencia y conocimientos, a menos que sean supervisados o instruidos en el uso del aparato por una persona responsable de su seguridad. Es necesario supervisar estrictamente cuando cualquier aparato es utilizado por niños o cerca de estos. Los niños deben vigilarse para asegurarse de que no jueguen con el aparato.
 39. Este aparato puede ser utilizado por niños que hayan cumplido 8 años, por personas con capacidades físicas, sensoriales o mentales reducidas y por personas sin experiencia o conocimientos especiales, siempre que estén bajo la supervisión de un adulto y hayan leído las instrucciones sobre el uso seguro del aparato y comprendan los peligros asociados. La limpieza y el mantenimiento no deben ser realizados por niños que no hayan cumplido los 8 años de edad y sin supervisión de un adulto. Mantenga el aparato y el cable correspondiente fuera del alcance de los niños que no hayan cumplido los 8 años de edad. Los niños deben vigilarse para asegurarse de que no jueguen con el aparato.

VIGILE A LOS NIÑOS PARA ASEGURARSE DE QUE NO JUEGUEN CON EL APARATO.

**EL APARATO ESTÁ DESTINADO AL
USO DOMÉSTICO E INTERIOR.**

CONSERVE ESTAS INSTRUCCIONES.

WWW.ALESSI.COM

Diseñada por Michele De Lucchi en 2022, la máquina de capuchinos multifunción de inducción Plissé se ha probado y certificado para garantizar la seguridad del consumidor. Está realizada en resina termoplástica con jarra y espumador de acero.

DESCRIPCIÓN DE LA MÁQUINA DE CAPUCHINOS

- A - Cuerpo del motor de resina termo plástica con base calefactora
- B - Jarra de acero inoxidable 18/10 con mango
- C - Tapa transparente y pomo
- D - Soporte de espumador
- E - Espumador con espiral de acero inoxidable 18/10
- F - Botón START/STOP
- G - Selector de programas



¡ATENCIÓN!

MANTENGA EL APARATO FUERA DEL ALCANCE DE LOS NIÑOS. EL APARATO ESTÁ DESTINADO AL USO DOMÉSTICO E INTERIOR.



¡ATENCIÓN!

- Este aparato está diseñado para utilizarse en aplicaciones domésticas y similares, como, por ejemplo:
 - en zonas de cocina reservadas al personal de tiendas, oficinas y otros ambientes profesionales;
 - en las pequeñas industrias y en las granjas;
 - el uso por parte de los clientes de hoteles, moteles y otros entornos residenciales;
 - en ambientes tipo «bed and breakfast».

PRIMER USO

Después de quitar la máquina de capuchinos de la caja y retirar todas las partes del embalaje, compruebe que esté íntegro en todas sus partes. Lave con agua tibia y detergente líquido para platos los componentes lavables: jarra, tapa con soporte y espumador. Limpie el cuerpo del motor **SOLO** con un paño húmedo para quitar cualquier resto de polvo. (fig. 2)



¡ATENCIÓN!

EL SOPORTE DEL ESPUMADOR VA INSERTADO BAJO LA TAPA Y NO PUEDE RETIRARSE.

USO

- Coloque la máquina de capuchinos en una superficie plana, estable y seca, lejos de materiales inflamables.
- Desenrolle el cable de alimentación del correspondiente carrito para ajustar la longitud necesaria para llegar a la toma de corriente. (fig. 3) **Atención: no deje que el cable de alimentación cuelgue de la encimera (fig. 4)**
- Con la máquina de capuchinos Plissé, es posible preparar:
 - Leche caliente
 - Leche caliente con espuma
 - Leche fría con espuma
 - Chocolate calientePara obtener más información, consulte la «Tabla de uso».
- Para obtener una espuma densa y con cuerpo, recomendamos usar leche entera y fría. Saque la leche del frigorífico justo antes de usarla.



¡ATENCIÓN!

- Asegúrese siempre de que la tapa esté bien cerrada para evitar que se derrame la leche.
- Preste siempre atención a los niveles mínimo y máximo indicados en el interior de la jarra. Si se supera el nivel máximo durante la preparación, la leche caliente y la espuma pueden salirse de la jarra, lo que supone un riesgo de quemaduras. Si no se respeta el nivel mínimo, la jarra podría sobrecalentarse y dañarse.
- NO utilice la máquina de capuchinos sin líquido en la jarra.
- Si, durante el funcionamiento, la jarra se levanta de la base calefactora, la máquina de capuchinos interrumpe el ciclo de funcionamiento. NO coloque la jarra sobre ninguna fuente de calor. Utilícela SOLO con la base calefactora suministrada.

USO DE LA MÁQUINA DE CAPUCHINOS

- La jarra de acero lleva en su interior indicadores de nivel que pueden ayudar en sus diversos usos:
 - **Max:** nivel máximo de llenado para la función solo de calentador de leche – 350 ml
 - **Max:** nivel máximo de llenado para preparar leche caliente espumada – 200 ml
 - **Mín:** nivel mínimo de llenado – 100 ml — (fig. 5)
- Apoye la jarra en una superficie estable y retire la tapa.
- Según la función que desee, vierta

la cantidad de leche indicada en la jarra (véase la «Tabla de uso»).

- Compruebe que el espumador esté bien colocado en el soporte.
- Coloque la tapa en la jarra y presione para asegurar el cierre correcto entre la tapa y la jarra. La tapa transparente permite seguir el ciclo configurado.
- Coloque la jarra en la base calefactora e inserte la clavija en la toma de corriente. (fig. 6)
- Pulse el botón START/STOP o gire el mando de selección de programas para encender la máquina de capuchinos.

El botón START/STOP y el símbolo de la función situado en la parte superior del mando de selección de programas se iluminan.

Si, después de 90 segundos, no se configura la función, la máquina de capuchinos se apaga.

- Para configurar la función deseada, es posible girar el mando de selección en cualquier dirección. Una vez elegida la función, pulse de nuevo el botón START/STOP. (fig. 7)
- El botón START/STOP y el símbolo de la función en la parte superior del mando de selección se encienden y la máquina de capuchinos inicia la preparación.
- Cuando la máquina de capuchinos ha completado el ciclo configurado, se detiene automáticamente. El botón START/STOP parpadea durante 90 segundos y luego se apaga; el icono de la función seleccionada también se apaga después de 90 segundos.
- Agarre la jarra por el mango y levántela de la base calefactora. (fig. 8)
- Para verter, retire la tapa con el soporte y el espumador (fig. 9) y, con ayuda de una cuchara, ponga la espuma y la leche o el chocolate en la taza. (fig. 10)
Después de calentar, la jarra está caliente, colóquela sobre un salvamanteles para no dañar la encimera.

- Si desea detener la máquina de capuchinos antes de que finalice el ciclo configurado, pulse el botón START/STOP.

El botón START/STOP parpadea durante 90 segundos y luego se apaga; el icono de la función seleccionada también se apaga después de 90 segundos.

Si, durante el ciclo de funcionamiento, la jarra se levanta antes del final del ciclo configurado, la máquina de capuchinos se apaga.

El botón START/STOP y el icono de la función seleccionada se apagan.

Si se vuelve a colocar la jarra en la base calefactora, hay que volver a configurar la máquina de capuchinos. Cuando la jarra esté vacía y se haya enfriado, será posible lavarla.



¡ATENCIÓN!

- Deje siempre que el aparato se enfríe antes de volver a utilizarlo.
- Desenchufe siempre el cable de alimentación de la toma de corriente cuando la máquina de capuchinos termine su ciclo de uso.

TABLA DE USO

Uso	Símbolo	Cantidad para dos tazas
Leche caliente		200 ml de leche entera
Leche caliente con espuma		200 ml de leche entera
Leche fría con espuma		200 ml de leche entera
Chocolate caliente		200 ml de leche entera y 50 g de copos de chocolate o 30 g de cacao en polvo

- Si elige la función de calentar y espumar la leche, la temperatura de la bebida al final de la preparación es de aproximadamente 60 °C. Si ha elegido la función para hacer chocolate, la temperatura de la bebida es de unos 75 °C.

LIMPIEZA



¡ATENCIÓN!

- Después de su uso, antes de realizar cualquier operación de mantenimiento y limpieza, retire la clavija de alimentación de la toma de corriente.
- Deje que se enfríe el aparato antes de limpiarlo.

Cuerpo del motor

- **NO** sumerja ni enjuague el cuerpo del motor con base calefactora, el cable de alimentación o la clavija en agua u otros líquidos.
- Estas piezas **SOLO** deben limpiarse con un paño húmedo y secarse inmediatamente con cuidado con un paño suave (fig 2).
- El cuerpo del motor **NO** debe lavarse en el lavavajillas.

Jarra, tapa con soporte y espumador.

- Para evitar que los restos de espuma o chocolate se espesen en el espumador y el soporte, se recomienda enjuagar estas partes bajo agua caliente en cuanto termine de utilizarlas.
- Estos componentes pueden lavarse a mano con agua tibia y detergente lavavajillas, o en el lavavajillas. Recomendamos colocar la jarra, la tapa con soporte y el espumador en el cesto superior del lavavajillas para evitar el contacto con las resistencias.

Cualquier cambio en el color del fondo exterior de la jarra debe considerarse normal y no afecta a la funcionalidad de la máquina de capuchinos.

- No use esponjas o detergentes abrasivos para no dañar el acabado superficial.

- Seque todos los componentes con un paño suave. Después de la limpieza, recoja manualmente el cable en el carrete y guarde la máquina de capuchinos en un lugar seco. (fig. 11)

PIEZAS DE REPUESTO

En caso de desgaste, pérdida o daño, puede comprar los siguientes repuestos en su distribuidor Alessi:

B - Jarra con mango

C - Tapa con soporte

E - Espumador con espiral

GARANTÍA

Este producto está cubierto por una garantía de dos años a partir de la fecha de venta.

La garantía cubre todos los defectos de fabricación. Por consiguiente, los daños causados por impactos accidentales y el mal uso no están incluidos.

Alessi declina toda responsabilidad por los daños debidos a un uso inadecuado.

GARANTÍA incluida en la caja.

ELIMINACIÓN

Al final de su ciclo de vida, no vierta el dispositivo en el medio ambiente; póngase en contacto con un centro de eliminación específico.

Desmonte sus componentes para

eliminarlos de acuerdo con las normas de eliminación de residuos vigentes en su país.

Nunca intente forzar el grupo motor para abrirlo.

RAEE (WEEE) introducida en la caja.

SEGURIDAD ALIMENTARIA

Los materiales utilizados para la fabricación de este aparato están destinados al contacto con los alimentos y son conformes con las prescripciones legales.

CONSEJOS DE PREPARACIÓN:

CAPUCHINO

Ingredientes para 2 capuchinos:

- 200 ml de leche entera
- café expreso

Prepare el café expreso y viértalo en las tazas.

Vierta en la jarra la cantidad de leche indicada y cierre con la tapa.

Seleccione el programa «Leche caliente con espuma»  y pulse el botón START/STOP para el inicio.

Al final del ciclo, levante la jarra de la base, quite la tapa con soporte y el espumador y vierta la espuma y parte de la leche en el café.

CHOCOLATE CALIENTE

Ingredientes para 2 tazas de chocolate:

- 200 ml de leche entera
- 50 g de chocolate con leche o negro en copos o 30 g de cacao en polvo

Vierta la leche en la jarra, añada lentamente el chocolate y mezcle con una cuchara.

Recuerde siempre poner primero la leche para no tener problemas al mezclar.

Cierre la tapa y seleccione el programa «Chocolate caliente» . Pulse el botón START/STOP para comenzar.

Una vez terminado el ciclo, levante la jarra de la base, quite la tapa con soporte y espumador y vierta el chocolate en las tazas.

PROBLEMAS Y SOLUCIONES

- El aparato no funciona.
 - Compruebe que esté introducida la clavija.
 - Compruebe que ha introducido y colocado correctamente la jarra en la base calefactora.
 - Compruebe que el espumador esté bien colocado en el soporte.
- El aparato se detiene durante el funcionamiento.
 - Compruebe el nivel de la leche vertida en la jarra.
 - Compruebe si la jarra se ha retirado de la base calefactora.
 - Compruebe que los ingredientes introducidos no sean demasiado densos o grandes (ejemplo: para la preparación del chocolate, los copos introducidos en la jarra deben ser pequeños).
- La leche no se monta correctamente.
 - Compruebe que haya usado leche fría.
 - Compruebe que haya usado leche entera. La leche con poca grasa no permite obtener una espuma densa.

BELANGRIJKE VEILIGHEIDSINFORMATIE

Voor het gebruik van elektrische apparaten moeten de algemene veiligheidsmaatregelen altijd worden getroffen om het risico op elektrische schokken en /of persoonlijk letsel te beperken. Deze voorzorgsmaatregelen omvatten:

1. LEES DE INSTRUCTIES ZORGVULDIG HELEMAAL DOOR VOORDAT U HET PRODUCT GEBRUIKT. Bewaar en raadpleeg de instructies gedurende de volledige gebruikperiode van het product.
2. Nadat u het apparaat heeft uitgepakt, moet u de plastic zakken die gevaarlijk kunnen zijn voor kinderen en mindervaliden, op een correcte manier verwerken. Laat kinderen niet met plastic zakken spelen, verstikkingsgevaar.
3. Controleer of elk onderdeel van het product intact is voordat u het in gebruik neemt. Gebruik het apparaat niet als het netsnoer of de stekker beschadigd is.
4. Als het netsnoer beschadigd is, moet het door de fabrikant, door een technische klantenservice of door gekwalificeerd personeel worden vervangen.
5. HOUD HET APPARAAT UIT DE BUURT VAN KINDEREN. Laat kinderen het apparaat niet gebruiken en laat ze er evenmin mee spelen.
6. Gebruik geen andere elektrische spanning dan aangegeven op het product.
7. Trek de stekker altijd uit het stopcontact wanneer het apparaat onbewaakt wordt achtergelaten, voor het monteren van onderdelen/accessoires, vóór elke reiniging en onderhoud en bij storingen.
8. Laat het apparaat niet onbeheerd achter wanneer het in werking is.
9. Gebruik geen adapters en/of verlengsnoeren.
10. Trek de stekker niet aan de stroomkabel uit het stopcontact.
11. Laat de kabel niet van het werkblad of de tafel hangen om het risico op letsel te verkleinen; de kabel kan in contact komen met hete oppervlakken, kinderen kunnen er aan trekken of men kan over de kabel struikelen.
12. Gebruik het cappuccino-apparaat niet bij storing of beschadiging van het apparaat of de stroomkabel, neem contact op met uw verkooppunt voor Alessi-producten of rechtstreeks met Alessi SpA, e-mail: help@alessi.com
13. Gebruik het product niet buitenshuis. Het apparaat is bestemd voor huishoudelijk gebruik binnenshuis. Dit product is niet ontworpen voor industrieel gebruik.
14. Het product is niet bedoeld voor gebruik met een externe timer of een afzonderlijk afstandsbedieningssysteem.

15. Om brand, elektrische schokken en letsel te voorkomen, mag u het motorgedeelte, de verwarmingsbasis, het netsnoer en de stekker niet in water of andere vloeistoffen onderdompelen of afspoelen.
16. Plaats het apparaat niet op of in de buurt van gas- of elektrische kookplaten of in de buurt van warmtebronnen.
17. Laats het cappuccino-apparaat niet op de rand van het werkblad, hierdoor kan het apparaat vallen.
18. Gebruik het apparaat altijd op een vlakke, droge ondergrond.
19. Raak het product niet aan met natte handen.
20. Als het apparaat nat of vochtig wordt, trek dan onmiddellijk de stekker uit het stopcontact.
21. Gebruik het product niet voor andere dan de beoogde doeleinden. Alessi wijst elke aansprakelijkheid af voor schade veroorzaakt door oneigenlijk gebruik. (b.v. door het niet zorgvuldig lezen van de gebruiksaanwijzing, het knoeien met enig onderdeel van het apparaat, het niet in acht nemen van belangrijke veiligheidsinformatie of het gebruik van niet-originele reserveonderdelen). Dit apparaat is bestemd voor het verwarmen en opkloppen van melk en het bereiden van warme chocolademelk. Doe geen andere vloeistoffen of vaste voedingsmiddelen in de kan.
22. Gebruik alleen gegarandeerd originele reserveonderdelen van Alessi.
23. Gebruik het apparaat niet meer dan één keer aan een stuk. Wacht na een verwarmingscyclus tot het apparaat volledig is afgekoeld alvorens het opnieuw in gebruik te nemen.
24. Gebruik het apparaat alleen met de bijgeleverde verwarmingsbasis.
25. Gebruik de kan niet boven een warmtebron of boven een vlam.
26. Gebruik het apparaat niet zonder vloeistof in de kan, dit kan tot beschadiging leiden.
27. Vul de kan niet tot boven het maximumniveau. Als u de kan verder vult dan is aangegeven, kan er hete melk uitlopen met gevaar voor brandwonden.
28. Haal de kan van de verwarmingsbasis en wacht tot hij afgekoeld is voordat u hem schoonmaakt.
29. Steek geen keukengerei in de kan terwijl deze in werking is.
30. Vermijd direct contact met hete metalen onderdelen zoals de melkkan en de verwarmingsbasis. Gebruik het handvat, de knop en een pannennlap om brandwonden te voorkomen.
31. Wanneer de kan na het opwarmen wordt verwijderd, zijn de verwarmingsbasis en de bodem van de kan heet. Pas op dat u uzelf niet brandt.
32. Haal de kan van de verwarmingsbasis voordat u hem vult. Plaats de kan op de juiste manier op de verwarmingsbasis voordat u het apparaat inschakelt. Om het apparaat uit te schakelen, drukt u op de knop START/STOP en trekt u de stekker uit het stopcontact.
33. Gebruik het cappuccino-apparaat niet zonder deksel; zorg ervoor dat het deksel na het

- vullen en vóór gebruik altijd correct is geplaatst.
34. Verwijder het deksel niet terwijl het apparaat in werking is. Het openen van het deksel terwijl het apparaat in werking is kan leiden tot brandwonden door het uitstromen van hete melk.
 35. Verplaats het cappuccino-apparaat niet terwijl deze in werking is, hierdoor kan hete melk uit het apparaat stromen.
 36. Wacht altijd tot het apparaat is afgekoeld voordat u onderdelen reinigt of demonteert.
 37. Probeer nooit het motorgedeelte van het apparaat te openen, gevaar voor elektrische schokken.
 38. Dit apparaat is niet bedoeld voor gebruik door personen (waaronder ook kinderen) met verminderde fysieke, mentale of zintuiglijke vermogens, of met gebrek aan ervaring en kennis, tenzij zij onder toezicht staan of instructies hebben gekregen over het gebruik van het apparaat van iemand die verantwoordelijk is voor hun veiligheid. Houd nauwlettend toezicht wanneer het apparaat door of in de buurt van kinderen wordt gebruikt. Kinderen moeten onder toezicht staan, zodat ze niet met het apparaat spelen.
 39. Dit apparaat mag worden gebruikt door kinderen van 8 jaar en ouder, door personen met verminderde fysieke, zintuiglijke of mentale vermogens en personen zonder speciale ervaring of kennis, mits zij onder toezicht van een volwassene staan en instructies hebben gekregen over een veilig gebruik van het apparaat en mits zij de gevaren van het gebruik begrijpen. Reiniging en onderhoud mogen niet worden uitgevoerd door kinderen die jonger zijn dan 8 jaar en niet onder toezicht van een volwassene staan. Houd het apparaat en de bijbehorende kabel buiten bereik van kinderen die jonger zijn dan 8 jaar. Kinderen moeten onder toezicht staan, zodat ze niet met het apparaat spelen.

LET OP DAT KINDEREN NIET MET HET APPARAAT SPELEN

**HET APPARAAT IS BESTEMD
VOOR HUISHOUEDELIJK GEBRUIK
BINNENSHUIS**

BEWAAR DEZE INSTRUCTIES

WWW.ALESSI.COM

Het multifunctionele inductiecappuccino-apparaat Plissé is ontworpen door Michele De Lucchi in 2022 en is getest en gecertificeerd om de veiligheid van de consument te garanderen. Het apparaat is gemaakt van thermoplastische hars met een stalen kan en garde.

BESCHRIJVING VAN HET CAPPUCCINO-APPARAAT

- A - Motorgedeelte van thermoplastische hars met verwarmingsbasis
- B - Roestvrijstalen kan 18/10 met handvat
- C - Transparant deksel met knop
- D - Houder voor garde
- E - Garde met roestvrijstalen spiraal 18/10.
- F - Knop START/STOP
- G - Programmeuzeknop



OPGELET!

HOUD HET APPARAAT UIT DE BUURT VAN KINDEREN. HET APPARAAT IS BESTEMD VOOR HUISHOUDELIJK GEBRUIK BINNENSHUIS.



OPGELET!

- Dit apparaat is bedoeld voor huishoudelijke toepassingen en dergelijke, waaronder:
 - in kookzones die zijn voorbehouden voor personeel in winkels, kantoren en andere professionele omgevingen;
 - in kleine industrieën en landbouwbedrijven;
 - gebruik door klanten van hotels, motels en andere accommodatie-omgevingen;
 - in omgevingen zoals een bed and breakfast.

EERSTE GEBRUIK

Haal het cappuccino-apparaat uit de verpakking, verwijder alle delen van de verpakking en controleer of alle onderdelen intact zijn. Reinig de afwasbare onderdelen met warm water en vloeibaar afwasmiddel: kan, deksel met houder en garde. Neem het motorgedeelte **ALLEEN** af met een vochtige doek om eventuele stofresten te verwijderen (fig. 2)



OPGELET!

DE HOUDER VAN DE GARDE BEVINDT ZICH ONDER HET DEKSEL EN KAN NIET WORDEN VERWIJDERD.

GEBRUIK



- Plaats het cappuccino-apparaat op een vlakke, stabiele en droge ondergrond, uit de buurt van brandbare materialen.
- Rol het netsnoer af van de kabelhaspel. Gebruik de lengte die nodig is om het stopcontact te bereiken. (fig. 3)
Let op: laat het netsnoer niet van het werkblad hangen (fig. 4)
- Met het cappuccino-apparaat Plissé kunt u de volgende dranken maken:
 - Warme melk
 - Warme melk met schuim
 - Koude melk met schuim
 - Warme chocolademelkZie voor meer informatie de onderstaande "Gebruikstabel".
- Voor een stevig, vol schuim raden wij aan koude, volle melk te gebruiken. Haal de melk vlak voor gebruik uit de koelkast.



OPGELET!

- Zorg er altijd voor dat het deksel goed gesloten is om het uitstromen van melk te voorkomen.
- Houd u altijd aan het minimum- en maximumniveau dat in de kan is aangegeven. Als u het maximumniveau overschrijdt, kan er hete melk en schuim uit de kan stromen met gevaar voor brandwonden. Als de vloeistof beneden het minimumniveau blijft, kan de kan oververhit en beschadigd raken.
- Gebruik het cappuccino-apparaat NIET zonder vloeistof in de kan.
- Als u de kan van de verwarmingsbasis tilt terwijl het apparaat in werking is, onderbreekt het cappuccino-apparaat het programma. Plaats de pan op GEEN ENKELE warmtebron. Gebruik ALLEEN de bijgeleverde verwarmingsbasis.

GEBRUIK HET CAPPUCCINO-APPARAAT

- In de stalen zijn niveaumarkeringen aangebracht om u te helpen bij het gebruik:
 - **Max:** maximumniveau voor het verwarmen van melk – ml. 350 
 - **Max:** maximumniveau voor het bereiden van warme melk met schuim – ml. 200 
 - **Min:** minimumniveau – ml. 100 — (fig. 5)
- Zet de kan op een stabiele ondergrond en verwijder het deksel.
- Giet, afhankelijk van de functie die

u wilt gebruiken, de aangegeven hoeveelheid melk in de kankan (zie "Gebruikstabel").

- Controleer of de garde goed in de houder zit.
- Plaats het deksel op de kan en druk hem goed aan, zodat het deksel goed op de kan aansluit. Via het transparante deksel kunt u het ingestelde programma volgen.
- Plaats de kan op de verwarmingsbasis en steek de stekker in het stopcontact. (fig. 6)
- Druk op de knop START/STOP of draai aan de programmakeuzeknop om het cappuccino-apparaat in te schakelen. De knop START/STOP en het functiesymbool boven op de programmakeuzeknop lichten op. Als de functie na 90 seconden niet is ingesteld, schakelt het cappuccino-apparaat uit.
- Om de gewenste functie in te stellen, kunt u de keuzeknop in beide richtingen draaien. Zodra u de functie heeft gekozen, drukt u nogmaals op de knop START/STOP. (fig. 7)
- De knop START/STOP en het functiesymbool boven op de keuzeknop lichten op en het cappuccino-apparaat start het programma.
- Wanneer het cappuccino-apparaat het ingestelde programma heeft voltooid, stopt het automatisch. De knop START/STOP knippert gedurende 90 seconden en schakelt dan uit; het symbool van de gekozen functie gaat na 90 seconden ook uit.
- Pak de kan vast bij het handvat en til hem van de verwarmingsbasis. (fig. 8)
- Om te schenken, verwijdert u het deksel met de garde en de houder (fig. 9) en doet u het schuim en de melk of chocolademelk in de beker met behulp van een lepel. (fig. 10)
Na het verwarmen is de kan heet. Zet hem op een onderzetter om

beschadiging van het werkblad te voorkomen.

- Als u het cappuccino-apparaat vóór het einde van het ingestelde programma wilt stoppen, drukt u op de knop START/STOP. De knop START/STOP knippert gedurende 90 seconden en schakelt dan uit; het symbool van de gekozen functie gaat na 90 seconden ook uit. Als het apparaat in werking is en u de kan optilt vóór het einde van het ingestelde programma, schakelt het cappuccino-apparaat uit. De knop START/STOP en het symbool van de geselecteerde functie gaan uit. Als u de kan weer op de verwarmingsbasis plaatst, moet het cappuccino-apparaat opnieuw worden ingesteld. Als de kan leeg is en afgekoeld, kunt u hem reinigen.



OPGELET!

- Laat het apparaat altijd afkoelen voordat u het opnieuw gebruikt.
- Trek altijd de stekker uit het stopcontact wanneer het cappuccino-apparaat klaar is met het programma.

GEBRUIKSTABEL

Gebruik	Symbool	Hoeveelheid voor twee kopjes
Warme melk		200 ml volle melk
Warme melk met schuim		200 ml volle melk
Kalte Milch met schuim		200 ml volle melk
Warme chocolademelk		200 ml volle melk en 50 g chocoladestukjes of 30 g cacao-poeder

- Als u de functie voor verwarmen en opkloppen van melk heeft gekozen, heeft de drank aan het einde van het programma een temperatuur van ongeveer 60 °C. Als u de functie voor het maken van warme chocolademelk hebt gekozen, is de temperatuur van de drank ongeveer 75 °C.

REINIGEN



OPGELET!

- Haal na gebruik de stekker uit het stopcontact voordat u reiniging en onderhoud uitvoert.
- Laat het apparaat afkoelen voordat u het schoonmaakt.

Motorgedeelte

- Dompel het motorgedeelte met de verwarmingsbasis, het netsnoer of de stekker NIET onder in water of andere vloeistoffen en spoel deze onderdelen NIET af.
- Deze onderdelen mogen ALLEEN met een vochtige doek worden gereinigd en moeten vervolgens zorgvuldig met een zachte doek worden afgedroogd (fig. 2).
- Het motorgedeelte is NIET vaatwasmachinebestendig.

Kan, deksel met houder en garde.

- Om te voorkomen dat er schuim- of chocoladeresten op de garde en de houder blijven zitten, raden wij aan deze onderdelen na gebruik onder warm water af te spoelen.
- Deze onderdelen kunnen met de hand worden gewassen met lauw water en een vloeibaar afwasmiddel, of in de vaatwasmachine worden gewassen. Wij raden aan de kan, het deksel

met houder en de garde in de bovenste lade van de vaatwasser te plaatsen om contact met de verwarmingselementen te voorkomen.

Eventuele kleurverandering van de buitenzijde van de kan is normaal en heeft geen invloed op de werking van het cappuccino-apparaat.

- Gebruik geen schuursponsjes of schurende reinigingsmiddelen om beschadiging van de oppervlakteafwerking te voorkomen.

- Droog alle onderdelen met een zachte doek.

Rol na het reinigen de kabel met de hand terug in de kabelhaspel en berg het cappuccino-apparaat op een droge plaats op. (fig. 11)

ONDERDELEN

Bij slijtage, verlies of beschadiging kunt u de volgende onderdelen bij uw verkooppunt van Alessi aanschaffen:

- B - Kan met handvat
- C - Deksel met houder
- E - Garde met spiraal

GARANTIE

Dit product wordt gedekt door een garantie van twee jaar vanaf de verkoopdatum.

De garantie dekt alle fabricagefouten. Schade veroorzaakt door per ongeluk stoten of door een foutief gebruik van het product zijn uitgesloten van de garantie.

Alessi wijst alle aansprakelijk voor schade als gevolg van oneigenlijk gebruik af.

GARANTIE inbegrepen in de verpakking.

VERWERKING



Voer het apparaat aan het einde van zijn levenscyclus niet af in de omgeving, maar wendt u tot een daartoe bestemd centrum voor verwijdering.

Demonteer de onderdelen en verwijder ze volgens de regels in het land van gebruik.

Probeer nooit de motorunit van het apparaat te openen.

AEEA (WEEE) bijgevoegd in verpakking.

GESCHIKTHEID VOOR VOEDINGSMIDDELEN



De materialen waarvan dit apparaat is gemaakt, zijn bedoeld voor contact met voedingsmiddelen en voldoen aan de wettelijke eisen.

TIPS VOOR BEREIDING:

CAPPUCCINO

Ingrediënten voor 2 cappuccino's:

- 200 ml volle melk
- espressokoffie

Zet de espressokoffie en giet de koffie in de kopjes.

Giet de aangegeven hoeveelheid melk in de kan en sluit het deksel.

Kies het programma 'Warme melk met schuim'  en druk op de knop START/STOP om te starten.

Neem de kan van de basis zodra het programma is beëindigd, verwijder het deksel met de houder en de garde en giet het schuim en een deel van de melk op de koffie.

WARME CHOCOLADEMELK

Ingrediënten voor 2 koppen chocolademelk:

- 200 ml volle melk
- 50 g stukjes melk- of pure chocolade of 30 g cacao-poeder

Giet de melk in de kan, voeg de chocolade langzaam toe en roer met een lepel.

Doe altijd eerst de melk in de kan om het geheel gemakkelijk te kunnen mengen.

Sluit het deksel en kies het programma 'Warme chocolademelk' .

Druk op de knop START/STOP om te starten.

Neem de kan van de basis zodra het programma is beëindigd, verwijder het deksel met de houder en de garde en giet de chocolademelk in de kopjes

PROBLEMEN EN OPLOSSINGEN

- Het apparaat werkt niet
 - Controleer of de stekker in het stopcontact zit.
 - Controleer of u de kan op de juiste manier op de verwarmingsbasis hebt geplaatst
 - Controleer of u de garde op de juiste manier in de houder heeft geplaatst.
- Het apparaat stopt tijdens de werking
 - Controleer het niveau van de melk in de kan.
 - Controleer of de kan van de verwarmingsbasis is verwijderd.
 - Controleer of de ingrediënten niet te dicht of te groot zijn (bv: voor de bereiding van chocolademelk moeten de stukjes chocolade in de kan klein zijn).
- Melk schuimt niet goed
 - Controleer of u koude melk hebt gebruikt.
 - Controleer of u volle melk hebt gebruikt. Met vetarme melk kunt u geen dik schuim maken.

VIKTIGE SIKKERHETSINSTRUKSER

Bruk av elektriske apparater krever alltid at de generelle sikkerhetsforholdsregler følges for å redusere risikoen for elektrisk støt og/eller personskader

Disse forholdsreglene omfatter:

1. LES NØYE ALLE INSTRUKSENE FØR PRODUKTET TAS I BRUK. Må tas vare på og konsulteres så lenge produktet brukes.
2. Etter å ha pakket ut apparatet, må du kildesortere plastposene, som kan utgjøre en fare for barn og funksjonshemmede. La ikke barna leke med plastposene, det er fare for at de kan kveles.
3. Kontroller at alle delene til produktet er hele før du tar det i bruk. Bruk ikke apparatet dersom strømledningen eller den elektriske kontakten resulteres skadde.
4. Dersom ledningen er skadet, må den skiftes ut av produsenten, ved et teknisk servicesenter eller av kvalifisert personale.
5. HOLD APPARATET UTENFOR BARNAS REKKEVIDDE. Ikke la barn bruke eller leke med apparatet.
6. Ikke bruk en annen elektrisk spenning enn den som er angitt på produktet.
7. Trekk alltid støpset ut av stikkkontakten når apparatet er uten tilsyn, ved montering av deler/tilbehør, like etter bruk, før rengjøring, vedlikehold eller dersom det oppstår feil.
8. La ikke apparatet stå uten tilsyn mens det er i bruk.
9. Ikke bruk adaptere og/eller skjøteledninger.
10. Dra ikke i strømledningen for å ta støpset ut av strømkontakten.
11. For å redusere faren for skader, la ikke ledningen henge fra arbeidsbenken på kjøkkenet eller fra bordet; den kan komme i kontakt med varme overflater, barn kan dra i den eller personer kan utilsiktet snuble i ledningen.
12. Ved funksjonsfeil eller skade på melkeskummen eller strømledningen, må ikke produktet brukes og dere må ta kontakt med deres Alessi-forhandler eller direkte hos Alessi SpA på epost-adressen: help@alessi.com
13. Ikke bruk produktet utendørs. Apparatet skal brukes i hjemmet og innendørs. Dette produktet er ikke beregnet for bruk i industrielle miljøer.
14. Apparatet kan ikke benyttes med en ekstern timer eller et eget fjernkontrollsystem.
15. For å unngå brann, elektrisk støt og personskader må motoren og den varmende basen, strømledningen og støpset ikke senkes ned eller skylles med vann eller annen væske.
16. Ikke plasser apparatet over eller i nærheten av gassflammer eller varme elektriske plater eller i nærheten av energikilder.
17. Hold melkeskummen på sikker avstand fra kanten til arbeidsbenken for å unngå faren

for at den velter.

18. Bruk alltid apparatet på en flat og tørr base.
19. Ta ikke på produktet med våte hender.
20. Dersom apparatet blir vått eller fuktig, må du ta støpselet ut umiddelbart
21. Bruk ikke produktet til annet enn det det er beregnet for. Alessi frasier seg ethvert ansvar for skader som skyldes uriktig bruk. (f.eks. dersom en ikke har lest brukerveiledningen nøye, dersom en har tuklet med apparatet, ikke har respektert viktig sikkerhetsinformasjon eller dersom ikke originale reservedeler har blitt brukt). Dette apparatet er beregnet på oppvarming og skumming av melk og tilberedning av varm kakao. Ikke ha andre væsker eller faste næringsmidler i kannen.
22. Du må kun benytte garanterte originale reservedeler fra Alessi.
23. Bruk ikke apparatet kontinuerlig for flere sykluser. Etter en syklus med oppvarming vent til apparatet er helt nedkjølt før du på nytt tar det i bruk.
24. Bruk apparatet kun med den varmende basen som medfølger.
25. Sett ikke kannen over en varmekilde eller på åpen ild.
26. Bruk ikke apparatet dersom det ikke er væske i kannen fordi den vil kunne bli påført skade.
27. Fyll ikke kannen ut over det maksimale nivået. Dersom den fylles over grensen som angis, kan dette føre til at varm melk renner over med påfølgende fare for å brenne seg.
28. Før du gjør ren kannen, må du fjerne den fra den varmende basen og vente til den er nedkjølt.
29. Ikke ha kjøkkenredskap i kannen når den er i funksjon.
30. Unngå direkte kontakt med de varme delene i metall, som melkekannen og den varmende basen. For å unngå brannskader, bruk håndtak og knott og isolerende grytekluter.
31. Når en tar vekk kannen etter oppvarmingen, er både den varmende basen og bunnen av kannen varme. Vær oppmerksomme på ikke å brenne dere.
32. Fjern kannen fra den oppvarmende basen før du fyller den. Plasser kannen riktig på den oppvarmende basen for du slår den på. For å slå av apparatet, trykk på tasten START/STOP og ta støpselet ut av strømkontakten.
33. Bruk ikke melkeskummeren uten lokk; kontroller at det alltid er riktig plassert etter at du har fylt opp og før bruk.
34. Ikke ta av lokket mens skummeren er i funksjon. Dersom lokket tas av mens skummeren er i funksjon kan dette føre til brannskader fordi den varme melken kan renne over.
35. Ikke flytt på melkeskummeren når den er i funksjon siden varm melk kan renne over.
36. Vent alltid til apparatet er kaldt før du gjør det rent eller demonterer komponentene.
37. For å unngå elektrisk støt må du aldri åpne apparatets motor.
38. Dette apparatet er ikke beregnet for bruk av personer (inkludert barn) med reduserte

fysiske, psykiske, sensoriske og mentale evner eller som ikke har erfaring og kunnskap, med mindre de kontrolleres eller har fått opplæring i bruken av apparatet av en person som er ansvarlig for deres sikkerhet. En må alltid kontrollere nøye når barn bruker elektriske apparat eller befinner seg i nærheten av apparat i funksjon. Barna må passes på slik at de ikke leker med apparatet.

39. Dette apparatet kan brukes av barn som har fylt 8 år, av personer med redusert fysisk, følelsesmessig eller mental kapasitet uten spesiell erfaring eller kunnskap så lenge de er under oppsyn av en voksen, og de har fått forklart hvordan apparatet fungerer og forstått farene som er knyttet til det. Renhold og vedlikehold må ikke utføres av barn som ikke har fylt 8 år og uten at de kontrolleres av en voksen. Oppbevar apparatet og den tilhørende ledningen utilgjengelig for barn som ikke har fylt 8 år. Barna må passes på slik at de ikke leker med apparatet.

PASS PÅ AT BARNNA IKKE LEKER MED APPARATET

**APPARATET SKAL BRUKES TIL
HJEMMET OG TIL INNENDØRS BRUK**

TA VARE PÅ BRUKSANVISNINGEN

WWW.ALESSI.COM

Designet av Michele De Lucchi i 2022, den flerfunksjonelle melkeskummen med induksjon Plissé er testet og sertifisert for å garantere for brukerens sikkerhet. Den er laget av termoplast med kanne og visp i stål.

BESKRIVELSE AV MELKESKUMMEREN

- A - Motor i termoplast med varmende base
- B - Kanne i rustfritt stål 18/10 med håndtak
- C - Gjennomsiktig lokk og knott
- D - Støtte til vispen
- E - Spiralvisp i rustfri stål 18/10.
- F - START/STOP-tast
- G - Bryter for valg av program



FORSIKTIG!

HOLD APPARATET UTENFOR BARNAS REKKEVIDDE. APPARATET ER BEREGET FOR BRUK I HJEMMET OG INNENDØRS.



FORSIKTIG!

- Dette apparatet er beregnet til husholdningsbruk og lignende anvendelser som f.eks.:
 - på personalkjøkken i butikker, på kontorer og andre arbeidssteder;
 - ved små fabrikker og på gårder;
 - til bruk av kunder på hoteller, moteller og andre overnattingssteder;
 - på bed & breakfast.

FØRSTE GANGS BRUK

Etter at du har tatt melkeskummen ut av esken og du har fjernet all emballasje, kontroller at apparatet og alle dets deler er hele.

Vask med varmt vann og oppvaskmiddel de delene som kan vaskes: kanne, lokk og vispens støtte.

Tørk motorblokken **KUN** med en fuktig klut for å fjerne eventuelt støv som måtte ligge igjen. (fig. 2)



FORSIKTIG!

STØTTEN TIL VISPEN ER INNFORT UNDER LOKKET OG KAN IKKE FJERNES.

BRUK

- Plasser melkeskummen på en horisontal og stabil overflate, på sikker avstand fra lett antennelig material.
- Rull strømledningen av den egne kabelspolen for å regulere lengden som er nødvendig for å nå fram til stikkkontakten (fig. 3)
- Forsiktig: ikke la strømledningen henge ned fra arbeidsbenken (fig. 4)
- Med melkeskummen Plissé kan dere tilberede:
 - Varm melk
 - Varm melk med skum
 - Kald melk med skum
 - Varm kakaoFor ytterligere informasjon, se nedenfor "Tabell for bruk".
- For å oppnå fyldig og tett skum, anbefaler vi å benytte kald helmelk. Ta melken ut av kjøleskapet rett før du bruker den.



FORSIKTIG!

- Pass alltid på at lokket er godt lukket for å unngå at melken renner over.
- Vær oppmerksom på å respektere minstenivået og det maksimale nivået som er angitt internt i kannen. Dersom en overskrider maksimalt nivå under tilberedningen, kan varm melk og skum renne over kannen med fare for at en brenner seg. Dersom en ikke respekterer minstenivået kan kannen overopphetes og skades.
- IKKE bruk melkeskummen uten væske i kannen.
- Dersom en løfter kannen fra den varmende basen mens den er i funksjon, avbryter melkeskummen funksjonssyklusen. Kannen må IKKE plasseres på varmekilder.
Bruk den KUN med den varmende basen som medfølger.

BRUK AV MELKESKUMMEREN

- Stålkannen har nivåindikatorer internt som kan være til hjelp ved tilberedning:
 - **Max:** maksimalt nivå for fylling for funksjonen kun oppvarming av melk – ml. 350 ☺
 - **Max:** maksimalt nivå for fylling for å tilberede varm melk med skum – ml. 200 ☺
 - **Min:** minste nivå for fylling – ml. 100 — (fig. 5)
- Plasser kannen på et flatt og stabilt underlag og ta av lokket.
- Avhengig av funksjonen en ønsker

å stille inn hell mengden melk som indikeres i kannen (se “Tabell for bruk”).

- Kontroller at vispen er riktig plassert på støtten.
- Plasser lokket på kannen og trykk for å sikre at lokket er riktig lukket på kannen.
Det gjennomsiktige lokket gjør det mulig å følge med på syklusen som er stilt inn.

- Plasser kannen på den varmende basen og sett støpselet inn i kontakten (fig. 6)

- Trykk på tasten START/STOP eller vri på bryteren for valg av programmet for å slå på melkeskummen.

Tasten START/STOP og symbolet for funksjonen plassert øverst på bryteren for valg av program tennes. Dersom funksjonen ikke stilles inn i løpet av 90 sekunder vil melkeskummen slå seg av.

- For å stille inn ønsket funksjon, kan bryteren for valg roteres i begge retninger.

Når funksjonen velges, trykk på nytt på tasten START/STOP. (fig. 7)

- Tasten START/STOP og symbolet for funksjonen plasser øverst på bryteren for valg lyser og melkeskummen begynner tilberedningen.
- Når melkeskummen har avsluttet syklusen som er stilt inn stanser den automatisk.

Tasten START/STOP blinker i 90 sekunder før den slukkes; også ikonet til den valgte funksjonen slår seg av etter 90 sekunder.

- Ta tak i håndtaket til kannen og løft den fra den varmende basen. (fig. 8)

- For å helle, ta av lokket sammen med støtten og vispen (fig. 9) og bruk en skje for å ha skum og melk eller varm sjokolade over i koppen. (fig. 10)

Etter oppvarmingen, er kannen varm, plasser den på et gryteunderlag for å unngå å ødelegge arbeidsbenken.

- Dersom en ønsker å avbryte funksjonen til melkeskummeren for den innstilte syklusen er avsluttet, trykk på tasten START/STOP.

Tasten START/STOP blinker i 90 sekunder før den slukkes; også ikonet til den valgte funksjonen slår seg av etter 90 sekunder. Dersom kannen heves før den innstilte syklusen er avsluttet vil melkeskummeren slå seg av.

Tasten START/STOP og ikonet for den valgte funksjonen slukkes.

Dersom kannen settes på plass igjen på den varmende basen, må melkeskummeren stilles inn på nytt. Når kannen er tom og den har kjølt seg ned kan den vaskes.



FORSIKTIG!

- Apparatet må kjøles ned før det kan tas i bruk på nytt.
- Ta alltid strømledningen ut av kontakten når melkeskummeren har avsluttet syklusen.

TABELL FOR BRUK

Bruk	Symbol	Mengde for to kopper
Varm melk		200 ml helmelk
Varm melk med skum		200 ml helmelk
Kald melk med skum		200 ml helmelk
Varm kakao		200 ml helmelk og 50 g hakket sjokolade eller 30 g kakao

- Dersom en har valgt funksjonen oppvarming og skumming av melken, vil temperaturen til drikken når tilberedningen er

avsluttet værere på omtrent 60° C. Dersom en har valgt funksjonen for tilberedning av kakao, vil temperaturen til drikken være på omtrent 75° C.

RENHOLD



FORSIKTIG!

- Etter bruk, før vedlikehold og renhold utføres, må støpselet tas ut av stikkkontakten.
- La apparatet kjøle seg ned før det gjøres rent.

Motorenhet

- Du må IKKE senke ned eller skylle motorenheten med den varmende basen, strømledningen eller støpselet i vann eller annen væske.
- Disse delene må KUN gjøres rene med en fuktig klut og straks tørkes nøyte med en myk klut (fig. 2).
- Motorens enhet må IKKE vaskes i oppvaskmaskin.

Kanne, lokk og vispens støtte

- For å hindre at rester av skum eller sjokolade stivner på vispen og støtten anbefaler vi at disse delene skylles under varmt vann, rett etter at de har vært brukt.
- Disse komponentene kan vaskes for hånd med lunkent vann og flytende oppvaskmiddel eller de kan vaskes i oppvaskmaskin.

Vi anbefaler å sette kannen, lokket med støtten og vispen i den øvre kurven i oppvaskmaskinen for å unngå at de kommer i kontakt med resistansene.

Eventuell skifte av farge på den utvendige bunnen på kannen må betraktes som normalt og virker ikke inn på bruken av melkeskummeren.

- Bruk ikke skuresvamber eller slipende rengjøringsmiddel som kan ødelegge produktets overflatebehandling.
- Tørk alle komponentene med en myk klut.
Etter å ha avsluttet renholdet må ledningen føres manuelt inn i kabelspolen og melkeskummeren settes på en tørr plass. (fig. 11)

RESERVEDELER

Ved slitasje, dersom deler mistes eller skades, kan følgende reservedeler kjøpes hos deres Alessi-forhandler:

- B - Kanne med håndtak
- C - Lokk med støtte
- E - Spiralvisp

GARANTI

Dette produktet er dekket av en garanti som varer i to år fra salgsdatoen.

Garantien dekker alle produksjonsfeil, mens skader som skyldes støt og feil bruk dekkes ikke.

Alessi frasier seg ethvert ansvar for skader som skyldes uriktig bruk.

GARANTIEN er plassert i konfeksjonen.

AVFALLSBEHANDLING

Ved avsluttet driftstid, må apparatet ikke hives ut i naturen men leveres inn ved en senter for avfallsbehandling. Komponentene må demonteres slik at de kan behandles i henhold til normene som gjelder avfallsbehandling i deres eget land. Forsøk aldri med makt å åpne motorenheten.

RAEE (WEEE) finner dere i konfeksjonen.

MATSIKKERHET

Materialene som er brukt for å produsere dette apparatet er beregnet på å komme i kontakt med næringsmiddel og oppfyller kravene i lovene som gjelder.

TILBEREDNINGSRÅD:

CAPPUCCINO

Ingredienser for 2 kopper med cappuccino:

- 200 ml helmelk
- caffè espresso

Tilberede caffè espresso og hell den over i kaffekoppene.

Fyll kannen med mengden melk som angis, og lukk lokket.

Velg programmet "Varm melk med skum"  og trykk på tasten START/STOP for å starte.

Når syklusen er avsluttet, løft kannen fra basen, ta av lokket med støtten og vispen og hell skum og melk over på kaffen.

VARM SJOKOLADE

Ingredienser for 2 kopper varm sjokolade:

- 200 ml helmelk
- 50 g hakket melkesjokolade eller mørk sjokolade eller 30 g kakao

Hell melken i kannen, tilsett forsiktig sjokoladen og bland med en skje.

Husk at en først må ha i melken for å unngå problemer i fasen for blanding.

Lukk lokket og velg programmet "Varm sjokolade" . Trykk på tasten START/STOP for å starte.

Når syklusen er avsluttet, løft kannen fra basen, ta av lokket med støtten og vispen og hell den varme sjokoladen/kakaoen over i koppene.

PROBLEMER OG LØSNINGER

- Apparatet virker ikke
 - Kontroller at du har satt i støpselet.
 - Kontroller at du har satt kannen riktig på plass på den varmende basen
 - Kontroller at vispen er riktig plassert på støtten.
- Apparatet stanser under tilberedningen
 - Kontroller nivået av melk som er hellet over i kannen.
 - Kontroller om kannen er fjernet fra den varmende basen.
 - Kontroller at ingrediensene som er hatt i ikke er for tykke eller for store (for eksempel: ved tilberedning av varm sjokolade må sjokoladeflakene som has i kannen være små).
- Melken skummes ikke
 - Kontroller at du har brukt kald melk.
 - Kontroller at du har brukt helmelk. Med melk med lavere fettinnhold vil du ikke klare å oppnå tykk skum.

INFORMAÇÕES IMPORTANTES DE SEGURANÇA

A utilização de aparelhos elétricos exige sempre o cumprimento das precauções gerais de segurança, para reduzir o risco de choque elétrico e/ou ferimentos.

Tais precauções incluem:

1. LER ATENTAMENTE E NA ÍNTEGRA AS INSTRUÇÕES ANTES DE UTILIZAR O PRODUTO. Guarde-as e consulte-as durante todo o período de utilização do produto.
2. Depois de desembalar o aparelho, elimine corretamente os sacos de plástico, pois podem representar um perigo para crianças e inválidos. Não deixe as crianças brincarem com sacos de plástico, há o perigo de asfixia.
3. Verifique se o produto está intacto em todas as suas partes, antes de o colocar em funcionamento. Não utilize o aparelho se o cabo de alimentação ou a tomada elétrica estiverem danificados.
4. Se o cabo de alimentação for danificado, deve ser substituído pelo fabricante, por um centro de assistência ou por pessoal qualificado.
5. MANTENHA O APARELHO FORA DO ALCANCE DAS CRIANÇAS. Não permita que as crianças utilizem ou brinquem com aparelho.
6. Não utilize uma voltagem elétrica diferente da indicada no produto.
7. Desligue sempre a ficha quando o aparelho for deixado sem vigilância, para a montagem das partes/acessórios, imediatamente após a sua utilização, antes de cada operação de limpeza, manutenção ou em caso de avaria.
8. Não deixe o aparelho sem vigilância quando estiver a funcionar.
9. Não utilize adaptadores e/ou extensões.
10. Não puxe o cabo para retirar a ficha da tomada elétrica.
11. Para reduzir o risco de ferimentos, não deixe o cabo pendurado na bancada da cozinha ou na mesa; poderia entrar em contacto com superfícies quentes, ser puxado por crianças ou causar o risco de tropeço, acidentalmente.
12. Em caso de mau funcionamento ou danos do batedor espumador de leite ou do cabo elétrico, não utilize o produto e contacte o seu revendedor Alessi de confiança ou diretamente a Alessi SpA no endereço e-mail: help@alessi.com
13. Não utilize o produto ao ar livre. O aparelho destina-se a uso doméstico e interior. Este produto não se destina a ser utilizado em ambiente industrial.
14. O aparelho não se destina a ser utilizado com um temporizador externo ou sistema de funcionamento remoto separado.

15. Para prevenir incêndios, choque elétrico e ferimentos em pessoas, não mergulhar ou enxague o corpo motor e a base de aquecimento, o cabo de alimentação e a ficha em água ou outros líquidos.
16. Não coloque o aparelho sobre ou perto de fogões a gás ou elétricos acesos ou próximo de fontes de calor.
17. Mantenha o batedor espumador de leite longe da borda da bancada de trabalho para evitar riscos de queda.
18. Utilize sempre o aparelho sobre uma base plana e seca.
19. Nunca toque o produto com as mãos molhadas.
20. Se o aparelho ficar molhado ou húmido, desligue a ficha imediatamente
21. Não utilize o produto para outros fins que não os previstos. A Alessi recusa qualquer responsabilidade por danos causados por uma utilização imprópria. (ex. não ter lido atentamente o Manual de Instruções de utilização, ter alterado qualquer parte do aparelho, o não cumprimento das Informações importantes de segurança ou utilização de peças sobressalentes não originais). Este aparelho destina-se ao aquecimento e para bater o leite e preparar chocolate quente. Não coloque quaisquer outros líquidos ou alimentos sólidos no jarro.
22. Utilize apenas peças sobresselentes garantidas originais Alessi.
23. Não utilize o aparelho de forma contínua, por vários ciclos. Após um ciclo de aquecimento, aguarde até que o aparelho arrefeça completamente, antes de o fazer funcionar novamente.
24. Utilize o aparelho somente com a base de aquecimento fornecida.
25. Não utilize o jarro sobre uma fonte de calor ou sobre a chama.
26. Não utilize o aparelho sem líquido no jarro, pois pode ser danificado.
27. Não encha o jarro para além do nível máximo. O seu enchimento para além do limite indicado pode provocar a fuga de leite quente com o risco de queimaduras.
28. Antes de limpar o jarro, remova-o da base de aquecimento e aguarde que tenha arrefecido.
29. Não insira quaisquer utensílios no jarro quando estiver a funcionar.
30. Evite o contacto direto com partes metálicas quentes, tais como o jarro de leite e a base de aquecimento. A fim de evitar queimaduras, utilize cabo e pega e pegas isolantes.
31. Ao remover o jarro após o aquecimento, a base de aquecimento e o fundo do jarro estão quentes. Tenha cuidado para não se queimar.
32. Retire o jarro da base de aquecimento antes de o encher. Posicione corretamente o jarro na base de aquecimento antes de o ligar. Para desligar o aparelho carregue no botão START/STOP e desligue a ficha da tomada elétrica.
33. Não utilize o batedor espumador de leite sem tampa; verifique se está sempre posicionado corretamente depois de o encher e antes da utilização.
34. Não retire a tampa durante o funcionamento. A abertura da tampa durante o

- funcionamento pode provocar queimaduras devido à possível fuga de leite quente.
35. Não mova o batedor espumador de leite quando estiver a funcionar, porque o leite pode sair quente.
 36. Espere sempre que o aparelho esteja frio antes de o limpar ou para desmontar os componentes.
 37. Para evitar choque elétrico, nunca tente abrir o corpo motor da unidade.
 38. Este aparelho não se destina a ser utilizado por pessoas (incluindo crianças) com capacidades físicas, psíquicas, sensoriais e mentais reduzidas ou sem experiência e conhecimento, a menos que sejam supervisionados ou instruídas, sobre a utilização do aparelho, por uma pessoa responsável pela sua segurança. É necessária uma supervisão rigorosa quando qualquer aparelho é utilizado por ou perto de crianças. As crianças devem ser supervisionadas para que não brinquem com o aparelho.
 39. Este aparelho pode ser utilizado por crianças com 8 anos ou mais, por pessoas com capacidades físicas, sensoriais ou mentais reduzidas e por pessoas sem experiência específica ou conhecimentos, desde que estejam sob supervisão de adultos e tenham recebido instruções sobre a utilização segura do aparelho e desde que compreendam os perigos envolvidos.

A limpeza e manutenção não devem ser efetuadas por crianças com menos de 8 anos de idade e sem a supervisão de um adulto. Mantenha o aparelho e o seu cabo fora do alcance de crianças com menos de 8 anos de idade. As crianças devem ser supervisionadas para que não brinquem com o aparelho.

SUPERVISE AS CRIANÇAS PARA GARANTIR QUE NÃO BRINQUEM COM O APARELHO

O APARELHO É DESTINADO AO USO DOMÉSTICO E INTERNO

GUARDE ESTAS INSTRUÇÕES

WWW.ALESSI.COM

Concebido por Michele De Lucchi, em 2022, o batedor espumador de leite multifuncional de indução Plissé foi testado e certificado para garantir a segurança do consumidor. É realizado em resina termoplástica com jarro e batedor de aço.

DESCRIÇÃO DO BATEDOR ESPUMADOR DE LEITE

- A - Corpo motor em resina termoplástica com base de aquecimento
- B - Jarro de aço inoxidável 18/10 com cabo
- C - Tampa transparente e pega
- D - Suporte batedor
- E - Batedor com espiral de aço inoxidável 18/10.
- F - Botão START/STOP
- G - Manipulo de seleção dos programas



ATENÇÃO!

MANTENHA O APARELHO FORA DO ALCANCE DAS CRIANÇAS. O APARELHO É DESTINADO AO USO DOMÉSTICO E INTERNO.



ATENÇÃO!

- Este aparelho destina-se a ser utilizado em aplicações domésticas e similares, tais como:
 - em zonas para cozinhar reservadas ao pessoal em lojas, escritórios e outros ambientes profissionais;
 - em pequenas indústrias e quintas;
 - utilização por clientes de hotéis, motéis e outros ambientes de caráter residencial;
 - em ambientes tipo “bed and breakfast”.

PRIMEIRA UTILIZAÇÃO

Depois de retirar o batedor espumador de leite da caixa e remover todas as partes da embalagem, verifique se estão todas intactas.

Lave com água quente e detergente líquido para loiça os componentes laváveis: jarro, tampa com suporte e batedor.

Limpe o corpo motor **APENAS** com um pano húmido para remover eventuais resíduos de pó. (fig. 2)



ATENÇÃO!

O SUPORTE BATEDOR É INSERIDO POR BAIXO DA TAMPA E NÃO PODE SER REMOVIDO.

USO



- Coloque o batedor espumador de leite sobre uma superfície plana, estável e seca, longe de materiais inflamáveis.
- Desenrole o cabo de alimentação do enrolador de cabo para regular o comprimento necessário para alcançar a tomada elétrica. (fig. 3)
Atenção: não deixe o cabo de alimentação pendurado na bancada de trabalho (fig. 4)
- Com o batedor espumador de leite Plissé é possível prepara:
 - Leite quente
 - Leite quente com espuma
 - Leite frio com espuma
 - Chocolate quentePara mais informações, veja abaixo a “Tabela de uso”.
- Para obter uma espuma densa e encorpada, recomendamos a utilização de leite gordo e frio. Retire o leite do frigorífico imediatamente antes de o utilizar.



ATENÇÃO!

- Tenha sempre o cuidado de fechar bem a tampa para evitar a fuga de leite.
- Preste sempre atenção ao nível mínimo e máximo indicado no interno do jarro. Se o nível máximo for excedido, durante a preparação, o leite quente e a espuma podem sair para fora do jarro, representando um perigo de queimadura. Se o nível mínimo não for respeitado, o jarro pode sobreaquecer e ser danificado.
- NÃO utilize o batedor espumador de leite sem líquido no jarro.
- Se, durante o funcionamento, o jarro for elevado da base de aquecimento, o batedor espumador de leite interrompe o ciclo de funcionamento. NÃO coloque o jarro sobre nenhuma fonte de calor. Utilize-o APENAS como base de aquecimento fornecida.

USO DO BATEDOR ESPUMADOR DE LEITE

- O jarro de aço tem no seu interior indicadores de nível que vão ajudá-lo em várias utilizações:
 - **Max:** nível máximo de enchimento apenas para a função aquecedor de leite - ml. 350 
 - **Max:** nível máximo de enchimento para a preparação de leite espumado quente - ml. 200 
 - **Min:** nível mínimo de enchimento - ml. 100. — (fig. 5)
- Coloque o jarro sobre uma superfície de apoio estável e retire a tampa.

- Consoante a função que se pretende definir deitar na jarra a quantidade de leite indicada (veja a “Tabela de uso”).
- Verifique se o batedor está bem instalado no suporte.
- Coloque a tampa no jarro e prima para assegurar que a tampa e o jarro fechem corretamente. A tampa transparente permite seguir o ciclo definido.
- Coloque o jarro sobre a base de aquecimento e insira a ficha na tomada elétrica. (fig. 6)
- Carregue no botão START/STOP ou rode o manipulador de seleção do programa para ligar o batedor espumador de leite. O botão START/STOP e o símbolo da função no alto no botão de seleção do programa acende. Se após 90 segundos a função não for definida, o batedor espumador de leite desliga.
- Para definir a função desejada, é possível rodar o manipulador de seleção em ambas as direções. Uma vez escolhida a função, carregue novamente no botão START/STOP. (fig. 7)
- O botão START/STOP e o símbolo da função no alto no manipulador de seleção estão acesos e o batedor espumador de leite inicia a preparação.
- Quando o batedor espumador de leite termina o ciclo definido para automaticamente. O botão START/STOP pisca por 90 segundos e depois apaga; também o ícone da função selecionada apaga depois de 90 segundos.
- Agarre o jarro pelo cabo e eleve-o da base de aquecimento (fig. 8)
- Para deitar, retire a tampa completa com suporte e batedor (fig. 9) e com a ajuda de uma colher coloque a espuma e o leite ou o chocolate na chávena. (fig. 10) Após o aquecimento, o jarro está quente, coloque-o sobre uma base para quentes para evitar danificar a bancada.

- Se quiser interromper o funcionamento do batedor espumador de leite, antes do fim do ciclo definido, carregue no botão START/STOP . O botão START/STOP pisca por 90 segundos e depois apaga; também o ícone da função selecionada apaga depois de 90 segundos.

Se, durante o ciclo de funcionamento, o jarro é elevado, antes do fim do ciclo definido, o batedor espumador de leite desliga.

O botão START/STOP e o ícone da função selecionada desligam.

Se o jarro for colocado novamente na base de aquecimento, o batedor espumador de leite deve ser definido novamente.

Quando o jarro estiver vazio e tiver arrefecido, pode lavá-lo.



ATENÇÃO!

- Deixe sempre o aparelho arrefecer antes de o utilizar novamente.
- Desligue sempre o cabo de alimentação da tomada elétrica quando o batedor espumador de leite terminar o seu ciclo de utilização.

TABELA DE USO

Uso	Símbolo	Quantidade para duas chávenas
Leite quente		200 ml de leite gordo
Leite quente com espuma		200 ml de leite gordo
Leite frio com espuma		200 ml de leite gordo
Chocolate quente		200 ml de leite gordo e 50 g de lascas de chocolate ou 30 g de cacau em pó

- Se tiver escolhido a função de aquecer e bater o leite, a temperatura da bebida no final da preparação é de cerca de 60° C. Se tiver escolhido a função para fazer chocolate, a temperatura da bebida é de cerca de 75° C.

LIMPEZA



ATENÇÃO!

- Após a utilização, antes de efetuar qualquer manutenção e limpeza, retire ficha da tomada elétrica.
- Deixe arrefecer o aparelho antes de o limpar.

Corpo Motor

- **NÃO** mergulhe o enxague o corpo motor com a base de aquecimento, o cabo de alimentação ou a ficha na água ou outro líquido.
- Estas partes devem ser limpas **APENAS** com um pano húmido e logo a seguir secas com um pano macio (fig 2).
- O corpo motor **NÃO** deve ser lavado na máquina de lavar loiça.

Jarro, tampa com suporte e batedor.

- Para evitar que os resíduos de espuma ou chocolate acumulem-se no batedor e no suporte recomendamos, assim que terminar a utilização, enxaguar essas peças sob água quente.
- Estes componentes podem ser lavados à mão com água tépida e detergente líquido para loiça ou lavados na máquina de lavar loiça. Sugerimos colocar o jarro, a tampa com suporte e o batedor no cesto superior da máquina de lavar loiça para evitar o contacto com as

resistências.

Quaisquer alterações na cor da base exterior do jarro devem ser consideradas normais e não afetam a funcionalidade do batedor espumador de leite.

- Não utilize esponjas ou detergentes abrasivos para evitar danificar o acabamento da superfície.
- Seque todos os componentes com um pano macio.

Quando terminar a limpeza, enrole manualmente o cabo no enrolador de cabo e guarde o batedor espumador de leite num local seco. (fig. 11)

PEÇAS SOBRESSELENTES

Em caso de desgaste, extravio ou danos, pode adquirir no seu revendedor Alessi de confiança as seguintes peças sobresselentes:

- B - Jarro com cabo
- C - Tampa com suporte
- E - Batedor com espiral

GARANTIA

Este produto está coberto por uma garantia de dois anos a partir da data de venda.

A garantia cobre todos os defeitos de fabrico e, portanto, exclui os danos causados por impacto accidental e uso impróprio.

A Alessi recusa qualquer responsabilidade por danos causados por uma utilização imprópria.

GARANTIA incluída na embalagem.

ELIMINAÇÃO

No fim da sua vida útil, não elimine o aparelho no meio ambiente, mas

contacte um centro específico para a eliminação.

Desmonte os seus componentes para os poder eliminar de acordo com os regulamentos de eliminação em vigor no seu país. Nunca tente forçar o grupo motor para abri-lo.

RAEE (WEEE) introduzida na embalagem.

SEGURANÇA ALIMENTAR

Os materiais utilizados para a realização deste aparelho destinam-se ao contacto com alimentos e cumprem os requisitos legais.

CONSELHOS PARA PREPARAÇÃO:

CAPPUCCINO

Ingredientes para 2 cappuccinos:

- 200 ml de leite gordo
- café expresso

Prepare o café expresso e deite-o nas chávenas.

Coloque a quantidade de leite indicada no jarro e feche-o com a tampa.

Selecione o programa "Leite quente com espuma"  e carregue no botão START/STOP para iniciar.

Quando o ciclo terminar, eleve o jarro da base, retire a tampa com suporte e batedor e deite a espuma e parte do leite no café.

CHOCOLATE QUENTE

Ingredientes para 2 chávenas de chocolate:

- 200 ml de leite gordo
- 50 g de chocolate ao leite ou negro em lascas ou 30 g de cacau em pó

Deite o leite no jarro, adicione lentamente o chocolate e envolva com uma colher.

Lembre-se sempre de colocar primeiro o leite para evitar problemas ao misturar.

Feche com a tampa e selecione o programa "Chocolate Quente" .

Carregue no botão START/STOP para iniciar.

Quando o ciclo terminar, eleve o jarro da base, retire a tampa com suporte e batedor e deite o chocolate nas chávenas

PROBLEMAS E SOLUÇÕES

- O aparelho não funciona
 - Certifique-se de ter inserido a ficha.
 - Verifique se inseriu e posicionou corretamente o jarro na base de aquecimento
 - Verifique se o batedor está instalado corretamente no suporte.
- O aparelho para durante o funcionamento
 - Verifique o nível de leite colocado no jarro.
 - Verifique se o jarro foi retirado da base de aquecimento.
 - Verifique se os ingrediente inseridos não são muito densos ou grandes (exemplo: para a preparação do chocolate as lascas inseridas no jarro devem ser pequenas).
- O late não monta corretamente
 - Certifique-se de utilizar leite frio.
 - Certifique-se de ter utilizado leite gordo. Um leite com baixo teor de gordura não permite obter uma espuma densa.

VIKTIG SÄKERHETSINFORMATION

Användning av elektriska apparater kräver alltid efterlevnad av allmänna säkerhetsföreskrifter för att minska risken för elektriska stötar och/eller personskador. Dessa säkerhetsföreskrifter omfattar:

1. LÄS NOGA IGENOM INSTRUKTIONERNA INNAN DU ANVÄNDER PRODUKTEN. Spara dem för att kunna konsultera dem under hela produktens livslängd.
2. Efter att ha packat upp apparaten ska alla plastpåsar bortskaffas korrekt eftersom de kan utgöra en fara för barn och funktionshindrade. Låt inte barn leka med plastpåsar, det finns risk för kvävning.
3. Kontrollera att produktens alla delar är intakta innan den tas i bruk. Använd inte apparaten om nätkabeln eller eluttaget är skadade.
4. Om nätkabeln är skadad måste den bytas ut av tillverkaren, ett servicecenter eller kvalificerad personal.
5. FÖRVARA APPARATEN UTOM RÄCKHÅLL FÖR BARN. Låt inte barn använda apparaten eller leka med den.
6. Använd inte någon annan elektrisk spänning än den som anges på produkten.
7. Ta alltid ur kontakten när apparaten är utan tillsyn, för att montera delar/tillbehör, direkt efter användning, före varje rengöring och underhållsåtgärd eller vid fel.
8. Lämna ALDRIG apparaten utan tillsyn när den är i funktion.
9. Använd inte adaptrar och/eller förlängningssladdar.
10. Dra inte i nätkabeln för att ta ut kontakten från eluttaget.
11. För att minska risken för skador får man inte låta nätkabeln hänga ner från köksbänken eller bordet. Den kan komma i kontakt med heta ytor, barn kan dra i den eller den kan göra att man snubblar oavsiktligt.
12. I händelse av fel eller skador på mjölkskummaren eller nätkabeln får du inte använda produkten. Vänd dig till din Alessi återförsäljare eller direkt till Alessi SpA på följande e-postadress: help@alessi.com
13. Använd inte produkten utomhus. Apparaten är avsedd för användning i hemmet och inomhus. Denna produkt är inte avsedd för industriell användning.
14. Apparaten är inte avsedd för användning med en extern timer eller ett separat fjärrstyrningssystem.
15. För att förhindra brand, elektriska stötar och personskador får inte motorhuset, värmeplattan, nätkabeln och kontakten doppas ned i eller spolras med vatten eller annan

- vätska.
16. Ställ inte apparaten på eller i närheten av en påslagen gas- eller elspis eller nära värmekällor.
 17. Håll mjölkskummaren på avstånd från bänkskivans kant för att undvika risken att den faller ner.
 18. Använd alltid apparaten på en plan och torr yta.
 19. Rör inte produkten med våta händer.
 20. Dra genast ut kontakten om apparaten blir våt eller fuktig.
 21. Använd inte produkten för andra ändamål än de som den är avsedd för. Alessi avsäger sig allt ansvar för skador orsakade av olämplig användning. (t.ex. om du inte har läst bruksanvisningen noggrant, om du har manipulerat någon del av apparaten, om du inte följer viktig säkerhetsinformation eller om du använder reservdelar som inte är originaldelar). Den här apparaten är avsedd för att värma och skumma mjölk och bereda varm choklad. Lägg ingen annan vätska eller fasta livsmedel i kannan.
 22. Använd bara Alessi originalreservdelar.
 23. Använd inte apparaten flera gånger i följd. Efter en uppvärmningscykel ska du vänta tills den har svalnat helt innan den används igen.
 24. Använd apparaten endast med den medföljande värmeplattan.
 25. Använd inte kannan på en värmekälla eller över en låga.
 26. Använd inte apparaten om det inte finns vätska i kannan eftersom den kan skadas.
 27. Fyll inte kannan över maxnivån. Om den fylls över den angivna gränsen kan varm mjölk rinna ut med risken att du bränner dig.
 28. Innan du rengör kannan ska du ta bort den från värmeplattan och vänta tills den har svalnat.
 29. Lägg inga redskap i kannan när den är i drift.
 30. Undvik direktkontakt med heta metalldelar, t.ex. mjölkkannan och värmeplattan. För att undvika brännskador bör du använda handtaget och knoppen och värmeisolerande grytlappar.
 31. När kannan tas bort efter att den har värmts upp är värmeplattan och kannans botten varma. Var försiktig så att du inte bränner dig.
 32. Ta bort kannan från värmeplattan innan du fyller den. Ställ kannan korrekt på värmeplattan innan den slås på. Stäng av apparaten med knappen START/STOP och ta ut kontakten från eluttaget.
 33. Använd inte mjölkskummaren utan lock. Kontrollera alltid att det har placerat korrekt efter påfyllning och före användning.
 34. Ta inte av locket när den är i funktion. Om locket öppnas när den är i funktion kan man bränna sig på mjölk som eventuellt spills ut.
 35. Flytta inte på mjölkskummaren när den är i funktion eftersom varm mjölk kan spillas ut.
 36. Vänta alltid tills apparaten har svalnat innan den rengörs eller dess delar demonteras.

37. För att undvika elektriska stötar får apparatens motorhus aldrig öppnas.
38. Denna apparat är inte avsedd att användas av personer (inklusive barn) med nedsatt fysisk, psykisk, sensorisk eller mental förmåga eller bristande erfarenhet och kunskap, om de inte övervakas eller har instruerats om hur apparaten ska användas av en person som ansvarar för deras säkerhet. Det krävs noggrann övervakning när apparater i allmänhet används av barn. Barn ska övervakas för att garantera att de inte leker med apparaten.
39. Denna apparat kan användas av barn som har fyllt 8 år, personer med nedsatt fysisk, psykisk, sensorisk eller mental förmåga och av personer utan erfarenhet och kunskap förutsatt att de övervakas av en vuxen person och har fått instruktioner om hur man använder apparaten på ett säkert och har förstått farorna som är förknippade med den. Rengöring och underhåll får inte utföras av barn som inte har fyllt 8 år och utan övervakning av en vuxen person. Håll apparaten och tillhörande kabel på avstånd från barn som inte har fyllt 8 år. Barn ska hållas under tillsyn för att garantera att de inte leker med apparaten.

HÅLL BARN UNDER TILLSYN FÖR ATT GARANTERA ATT DE INTE LEKER MED APPARATEN

APPARATEN ÄR AVSEDD ATT
ANVÄNDAS I HEMMET OCH INOMHUS

BEVARA DESSA INSTRUKTIONER

WWW.ALESSI.COM

Denna mångsidiga Plissé mjölkskummare för induktion, skapad av Michele De Lucchi år 2022, har testats och certifierats för att garantera användarens säkerhet. Den är tillverkad av termoplastharts och har en kanna och mjölkvisp av stål.

BESKRIVNING AV MJÖLKSKUMMAREN

- A - Motorhus av termoplastharts med värmeplatta
- B - Kanna av rostfritt stål 18/10 med handtag
- C - Genomskinligt lock och knapp
- D - Mjölkvishållare
- E - Mjölkvisp med spiral av rostfritt stål 18/10.
- F - Knapp START/STOP
- G - Programväljare



OBSERVERA:

FÖRVARA APPARATEN UTOM RÄCKHÅLL FÖR BARN. APPARATEN ÄR AVSEDD ATT ANVÄNDAS I HEMMET OCH INOMHUS.



OBSERVERA:

- Den här apparaten är avsedd för användning i hemmet och liknande tillämpningar, som t.ex.
 - i köksutrymmen som är reserverade för personalen i butiker, på kontor och andra arbetsplatser
 - i mindre industrianläggningar och jordbruk
 - användning av kunder på hotell, motell och andra boenden
 - på bed and breakfast.

FÖRSTA ANVÄNDNINGEN

Efter att ha tagit ut mjölkskummaren från kartongen och avlägsnat allt förpackningsmaterial ska du kontrollera att alla dess delar är intakta. Demontera de delar som kan diskas och diska dem med varmt vatten och flytande diskmedel: kannan, locket med hållare och mjölkvispen. Rengör motorhuset med ENBART en fuktig trasa för att avlägsna eventuellt damm. (fig. 2)



OBSERVERA:

MJÖLKVISPENS HÅLLARE SITTER PÅ UNDERSIDAN AV LOCKET OCH KAN INTE TAS BORT.

ANVÄNDNING



- Placera mjölkskummaren på en plan, stadig och torr yta, på avstånd från brandfarligt material.
- Rulla upp nätkabeln från den avsedda kabelvindan till rätt längd för att nå eluttaget. (fig. 3)
Varning: Låt inte nätkabeln hänga från bänkskivan (fig. 4)
- Med mjölkskummaren Plissé kan du bereda:
 - Varm mjölk
 - Varm mjölk med skum
 - Kall mjölk med skum
 - Varm chokladFör mer information, se i "Användningstabell".
- För att få ett tjockt och fylligt skum rekommenderar vi att använda kall helmjölk. Ta ut mjölken från kylskåpet strax innan den ska användas.



OBSERVERA:

- Kontrollera alltid att locket är ordentligt stängt för att undvika mjölkspill.
- Var alltid uppmärksam på minimi- och maxnivån som anges inuti kannan. Om maxnivån överskrids under beredningen kan varm mjölk och skum rinna ut ur kannan och utgöra risk för brännskador. Om miniminivån inte respekteras kan kannan överhettas och gå sönder.
- Använd INTE mjölkskummaren utan vätska i kannan.
- Om kannan lyfts upp från värmeplattan under användning kommer mjölkskummaren att avbryta funktionen. Ställ INTE kannan på någon form av värmekälla. ENDAST den medföljande värmeplattan får användas.

ANVÄNDNING AV MJÖLKSKUMMAREN

- På insidan av stålkanan finns det nivåindikatorer som kan vara till hjälp för olika användningsområden:
 - **Max:** maximal fyllnadsnivå för att ENBART värma mjölken – 350 ml. 
 - **Max:** maximal fyllnadsnivå för att bereda varm skummad mjölk – 200 ml. 
 - **Min:** minimal fyllnadsnivå – 100 ml. — (fig. 5)
- Ställ kannan på en stabil stödyta och ta av locket.
- Håll angiven mängd mjölk i kannan beroende på vilken funktion som ska användas, (se

“Användningstabell”).

- Kontrollera att mjölkvispen sitter ordentligt på hållaren.
- Lägg locket på kannan och tryck för att garantera att locket stänger kannan ordentligt. Det genomskinliga locket tillåter dig att följa förloppet av det inställda programmet.
- Ställ kannan på värmeplattan och sätt in kontakten i eluttaget. (fig. 6)
- Tryck på knappen START/STOP eller vrid på programväljaren för att slå på mjölkskummaren. Knappen START/STOP och funktionssymbolen som finns längst upp på programväljaren tänds. Om ingen funktion ställs in inom 90 sekunder stängs mjölkskummaren av.
- Programväljaren kan vridas åt båda hållen för att ställa in önskad funktion. Tryck återigen på knappen START/STOP efter att ha valt funktionen. (fig. 7)
- Knappen START/STOP och funktionssymbolen som finns längst upp på programväljaren är tända och mjölkskummaren börjar tillredningen.
- När mjölkskummaren har avslutat det inställda programmet stannar den automatiskt. Knappen START/STOP blinkar i 90 sekunder och släcks sedan. Även ikonen för den valda funktionen släcks efter 90 sekunder.
- Ta tag i kannans handtag och lyft upp den från värmeplattan. (fig. 8)
- Ta bort locket tillsammans med mjölkvispen (fig. 9) och använd en sked till hjälp för att hålla skummet och mjölken eller chokladen i koppen. (fig. 10) Efter uppvärmningen är kannan varm. Ställ den på ett grytunderlägg så att stödytan inte förstörs.
- Om du vill avbryta mjölkskummarens funktion innan det inställda programmet är klart, tryck på knappen START/STOP. Knappen START/STOP blinkar i

90 sekunder och släcks sedan. Även ikonen för den valda funktionen släcks efter 90 sekunder.

Om kannan lyfts upp innan det inställda programmet är klart stängs mjölkskummaren av.

Knappen START/STOP och den valda funktionsikonen släcks.

Om man sedan ställer ned kannan igen måste mjölkskummaren programmeras om.

När kannan är tom och har svalnat kan den diskas.



OBSERVERA:

- Låt alltid apparaten svalna innan den används igen.
- Ta alltid bort nätkabeln från eluttaget när mjölkskummaren är klar med programmet.

ANVÄNDNINGSTABELL

Användning	Symbol	Mängd för två koppar
Varm mjölk		200 ml helmjölk
Varm mjölk med skum		200 ml helmjölk
Kall mjölk med skum		200 ml helmjölk
Varm choklad		200 ml helmjölk och 50 g choklad i flingor eller 30 g kakaopulver.

- Om du har valt funktionen som värmer och skummar mjölken kommer drycken i slutet av beredningen att ha en temperatur på cirka 60 °C. Om du har valt funktionen som tillreder varm choklad kommer drycken att ha en temperatur på cirka 75° C.

RENGÖRING



OBSERVERA:

- Efter användning ska du ta ut kontakten från eluttaget innan någon form av skötsel eller rengöring påbörjas.
- Låt apparaten svalna innan du rengör den.

Motorhus

- Motorhuset, nätkabeln eller kontakten får INTE doppas ned i eller spolras med vatten eller annan vätska.
- Dessa delar får BARA rengöras med en fuktig trasa och sedan torkas noga med en mjuk trasa (fig 2).
- Motorhuset får INTE maskindiskas.

Kanna, lock med hållare och mjölkvisp

- För att förhindra att rester av mjölkskum eller choklad fastnar på mjölkvispen och hållaren rekommenderar vi att skölja dessa delar med varmt vatten direkt efter att ha använt dem.
- Dessa komponenter kan diskas för hand med ljummet vatten och diskmedel eller diskas i maskin. Vi råder till att placera kannan, locket och mjölkvispen i diskmaskinens övre korg för att undvika att de kommer i kontakt med motstånd. Eventuella färgförändringar på kannans yttre botten ska betraktas som normalt och påverkar inte mjölkskummarens funktion.
- Använd inte tvättvamp eller rengöringsmedel med slipande verkan för att undvika att ytbearbetningen förstörs.
- Torka alla delar med en mjuk trasa.

När rengöringen är klar, dra in kabeln manuellt i kabelvindan och förvara mjölkskummaren på ett torrt ställe. (fig. 11)

RESERVDELAR

Vid slitage, förlust eller skada kan du köpa följande reservdelar från din Alessi återförsäljare:

- B - Kanna med handtag
- C - Lock komplett med hållare
- E - Mjölksvisp med spiral

GARANTI

Denna produkt täcks av två års garanti från försäljningsdagen. Garantin täcker alla fabriktionsfel, men skador orsakade av oavsiktligt slag och missbruk täcks inte av garantin.

Alessi avvisar allt ansvar för skador på grund av felaktig användning.

GARANTIN ligger i förpackningen.

BORTSKAFFANDE

I slutet av livsrytmen får inte apparaten kastas i miljön, utan den ska lämnas in till en särskild avfallshanteringscentral. Demontera dess delar för att bortska dem enligt avfallsbestämmelserna i ditt land. Försök aldrig att forcera motorenheten för att öppna den.

RAEE (WEEE) ligger i förpackningen.

LIVSMEDELSSÄKERHET

Materialen som används för att tillverka denna apparat är avsedda för kontakt med livsmedelsprodukter och uppfyller gällande lagkrav.

TILLREDNINGSTIPS:

CAPPUCCINO

Ingredienser för 2 cappuccino:

- 200 ml helmjölk
- espressokaffe

Förbered espressokaffet och håll det i kopporna.

Håll angiven mängd mjölk i kannan och stäng den med locket.

Välj programmet "Varm mjölk med skum"  och tryck på START/STOP-knappen för att starta.

När programmet är klart lyfter du upp kannan från värmeplattan, tar bort locket med hållare och visp och häller skummet och en del av mjölken över kaffet.

VARM CHOKLAD

Ingredienser för 2 koppar choklad

- 200 ml helmjölk
- 50 g mjölkchoklad eller mörk choklad i flingor eller 30 g kakaopulver

Håll mjölken i kannan, tillsätt chokladen långsamt och blanda med en sked.

Kom alltid ihåg att lägga in mjölken först så att du inte får problem när du blandar.

Stäng locket och välj programmet "Varm choklad" .

Tryck på START/STOP-knappen för att starta.

När programmet är klart lyfter du upp kannan från värmeplattan, tar bort locket med hållare och visp och häller chokladen i kopporna

PROBLEM OCH LÖSNINGAR

- Apparaten fungerar inte
 - Kontrollera att kontakten sitter i eluttaget.
 - Kontrollera att kannan har placerats korrekt på värmeplattan.
 - Kontrollera att mjölkvispen sitter korrekt på hållaren.
- Apparaten stannar under pågående funktion
 - Kontrollera mängden mjölk i kannan.
 - Kontrollera om kannan har tagits bort från värmeplattan.
 - Kontrollera att ingredienserna som tillsatts i kannan inte är för tjocka eller stora (när du tillagar choklad måste t.ex. flingorna i kannan vara små).
- Mjölken skummas inte ordentligt
 - Kontrollera att du har använt kall mjölk.
 - Kontrollera att du har använt helmjök. Mjök med låg fetthalt ger inte ett tjockt skum.

TÄRKEITÄ TURVALLISUUSOHJEITA

Sähkölaitteiden käyttö edellyttää aina yleisten turvallisuuteen liittyvien varotoimien noudattamista sähköiskun ja/tai henkilövahinkojen riskin pienentämiseksi.

Näihin varotoimiin kuuluu:

1. LUE OHJEET HUOLELLISESTI JA KOKONAAN ENNEN TUOTTEEN KÄYTTÖÄ. Säilytä ne huolella ja noudata niitä koko tuotteen käyttöajan ajan.
2. Kun laite on purettu pakkauksesta, hävitä oikealla tavalla muovipussit, jotka voisivat olla vaaraksi lapsille tai vammaisille. Älä anna lasten leikkiä muovipusseilla, sillä ne saattavat aiheuttaa tukehtumisen.
3. Varmista ennen tuotteen käyttöönottamista, että itse tuote ja kaikki sen osat ovat ehjiä. Älä käytä laitetta, jos sen virtajohto tai pistorasia ovat vahingoittuneet.
4. Jos virtajohto on vaurioitunut, se tulee vaihtaa. Vaihdon voi suorittaa joko valmistaja, huoltoliike tai pätevä teknikko.
5. PIDÄ LAITE LASTEN ULOTTUMATTOMISSA. Älä anna lasten käyttää laitetta tai leikkiä laitteella.
6. Älä käytä muuta kuin tuotteessa osoitettua sähköjännitettä.
7. Irrota pistoke aina, kun laite jää valvomatta, osien/lisävarusteiden kokoamista varten, heti käytön jälkeen, ennen minkäänlaista puhdistamista, ennen huoltamista sekä vikatilanteessa.
8. Älä jätä toiminnassa olevaa laitetta ilman valvontaa.
9. Älä käytä adaptereita ja/tai jatkojohtoja.
10. Älä vedä johdosta sähköjohdosta pistokkeen irrottamiseksi pistorasiasta.
11. Vaaratilanteiden ehkäisemiseksi älä anna johdon roikkua keittiön työtasolta tai pöydältä; se saattaisi joutua kosketuksiin kuumien pintojen kanssa, aiheuttaa kompastumisvaaran tai lapset saattaisivat tarttua siihen.
12. Jos cappucinolaitteessa tai sähköjohdossa ilmenee vika tai vaurio, älä käytä tuotetta, vaan ota yhteyttä omaan Alessi-jälleenmyyjäsi tai suoraan Alessi SpA -yhtiöön sähköpostitse: help@alessi.com
13. Älä käytä tuotetta ulkona. Laite on tarkoitettu sisäkäyttöön kotitalouksissa. Tätä tuotetta ei ole tarkoitettu käytettäväksi teollisuusympäristössä.
14. Laitetta ei ole tarkoitettu käytettäväksi ulkoisen ajastimen tai erillisen etäkäyttöjärjestelmän kanssa.
15. Tulipalojen, sähköiskujen ja henkilövahinkojen ehkäisemiseksi älä upota moottoriosaa ja lämmitysalustaa, virtajohtoa ja pistoketta veteen tai muihin nesteisiin.

16. Älä sijoita laitetta käynnissä olevien kaasui- tai sähköliesien päälle tai lämmönlähteiden läheisyyteen.
17. Pidä cappuccinolaite kaukana työtason reunalta, jotta vältetään sen putoaminen.
18. Käytä laitetta aina tasaisella ja kuivalla tasolla.
19. Älä koske tuotteeseen märillä käsillä.
20. Jos laite kastuu tai kostuu, irrota pistoke välittömästi.
21. Älä käytä tuotetta muihin tarkoituksiin kuin mitä varten se on suunniteltu. Alessi kieltäytyy kaikesta vastuusta sopimattoman käytön aiheuttamissa vahingoissa. (esim. jos käyttöopasta ei ole luettu huolellisesti, jos mitä tahansa laitteen osaa on muunneltu, jos tärkeitä turvallisuusohjeita ei ole noudatettu tai ei ole käytetty alkuperäisiä varaosia). Tämä laite on tarkoitettu maidon lämmittämiseen ja vaahdottamiseen sekä kuuman suklaajuoman valmistamiseen. Älä laita kannuun muita nesteitä tai kiinteitä elintarvikkeita.
22. Käytä ainoastaan taattuja alkuperäisiä Alessi-varaosia.
23. Älä käytä laitetta jatkuvasti useamman jakson verran. Odota lämmitysjakson jälkeen, että laite on kokonaan jäähtynyt ennen sen käyttämistä uudelleen.
24. Käytä laitetta yksinomaan mukana toimitetun lämmitysalustan kanssa.
25. Älä käytä kannua lämmönlähteen tai liekin päällä.
26. Älä käytä laitetta ilman, että kannussa on nestettä, sillä se saattaisi vahingoittua.
27. Älä täytä kannua yli maksimitason. Jos kannu on liian täynnä, kuumaa maitoa saattaa nousta reunan yli ja aiheuttaa palovammavaaran.
28. Ota kannu pois lämmitysalustalta ja odota kunnes se on täysin jäähtynyt ennen sen puhdistamiseen ryhtymistä.
29. Älä laita kannuun mitään työkaluja sen ollessa toiminnassa.
30. Vältä koskettamasta suoraan kuumia metalliosia kuten maidolle tarkoitettua kannua sekä lämmitysalustaa. Käytä palovammojen ehkäisemiseksi eristävää kahvaa ja nuppia sekä patalappuja.
31. Kun kannu otetaan pois lämmityksen loputtua, lämmitysalusta ja kannun alaosa ovat kuumia. Varo polttamasta itseäsi.
32. Ota kannu pois lämmitysalustalta ennen sen täyttämistä. Aseta kannu asianmukaisesti lämmitysalustalle ennen sen käynnistämistä. Laite sammutetaan painamalla START/STOP-painiketta ja irrottamalla pistoke pistorasiasta.
33. Älä käytä cappuccinolaitetta ilman kantta; varmista aina, että se on sijoitettu oikein täyttämisen jälkeen ja ennen käyttöä.
34. Älä poista kantta laitteen toiminnan aikana. Kannen avaaminen toiminnan aikana voi aiheuttaa palovammoja, sillä kuumaa maitoa saattaa tulla ulos laitteesta.
35. Älä liikuta cappuccinolaitetta sen ollessa toiminnassa, sillä siitä voi tulla ulos kuumaa maitoa.
36. Odota aina, että laite on jäähtynyt ennen sen puhdistamista tai sen osien purkamista.

37. Sähköiskujen ehkäisemiseksi älä koskaan yritä avata laitteen moottoriosaa.
38. Tätä laitetta ei ole tarkoitettu sellaisten henkilöiden käytettäväksi (mukaan lukien lapset), joiden fyysinen, psyykkinen, henkinen tai aistitoimintojen suorituskyky on alentunut tai joilla ei ole riittävästä kokemuksesta ja tietoja ellei heitä ole opastettu laitteen käyttöön tai ellei heitä valvo heidän turvallisuudestaan vastuussa oleva henkilö. Kun laitetta käytetään lasten läheisyydessä tai kun lapset käyttävät laitetta itse, on noudatettava erityistä varovaisuutta. Lapsia on valvottava, jotta he eivät pääsisi leikkimään laitteella.
39. Tätä laitetta voivat käyttää 8 vuotta täyttäneet lapset sekä henkilöt, joiden fyysinen, henkinen tai aistitoimintojen suorituskyky on alentunut tai joilla ei ole riittävästä kokemuksesta ja tietoja kunhan heitä valvoo aikuinen henkilö ja heille on ennakolta annettu laitteen turvallista käyttöä koskevat ohjeet ja he ymmärtävät laitteen käyttöön liittyvät vaarat.
- Laitteen puhdistamista ja huoltoa ei saa antaa alle 8-vuotiaiden lasten tehtäväksi ilman aikuisen valvontaa. Pidä laite ja sen johto poissa alle 8-vuotiaiden lasten ulottuvilta. Lapsia on valvottava, jotta he eivät pääsisi leikkimään laitteella.

VALVO LAPSIA, JOTTA VARMISTETAAN ETTEIVÄT HE LEIKI LAITTEELLA

**LAITE ON TARKOITETTU
SISÄKÄYTTÖÖN KOTITALOUKSISSA**

SÄILYTÄ NÄMÄ OHJEET

WWW.ALESSI.COM

Michele De Lucchin vuonna 2022 suunnittelema induktiolla toimiva monitoiminen cappuccinolaite Plissé on testattu ja sertifioitu takamaan kuluttajan turvallisuus. Se on valmistettu kestumuvihartsista; kannu ja sekoitin ovat terästä.

CAPPUCCINOLAITTEEN Kuvaus

- A - Kestumuovihartsinen moottorios ja lämmitysalusta
- B - Kahvallinen kannu ruostumatonta terästä (18/10)
- C - Läpinäkyvä kansi ja nuppi
- D - Sekoittimen tuki
- E - Kierukkasekoitin, ruostumatonta terästä (18/10).
- F - START/STOP-näppäin
- G - Ohjelmien valintanuppi



VAROITUS!

**PIDÄ LAITE LASTEN
ULOTTUMATTOMISSA.
LAITE ON TARKOITETTU
SISÄKÄYTTÖÖN
KOTITALOUKSISSA.**



VAROITUS!

- Tämä laite on tarkoitettu käytettäväksi kotitalous- ja vastaavassa käytössä kuten:
 - keittiötiloissa, jotka on varattu kauppojen, toimistojen ja muiden työpaikkojen henkilöstölle
 - pienteollisuudessa ja maataloilla
 - asiakaskäyttöön hotelleissa, motelleissa ja muissa majoitustiloissa
 - vain aamiaistarjoilun sisältävissä majoitustiloissa.

ENSIMMÄINEN KÄYTTÖ

Kun olet ottanut cappuccinolaitteen pois laatikosta ja poistanut kaikki pakkauksen osat, varmista, että se on kaikin puolin ehjä. Pese pestävät osat lämpimällä vedellä ja nestemäisellä astianpesuaineella: kannu, kansi sekä tuki ja sekoitin. Puhdista moottoriosasta mahdollinen pöly **AINOASTAAN** kosteata liinaa käyttäen. (kuva 2)



VAROITUS!

**SEKOITTIMEN KANNATIN
ON KIINNITETTY KANNEN
ALLE EIKÄ SITÄ OLE
MAHDOLLISTA IRROTTAA.**

KÄYTTÖ



- Sijoita cappuccinolaite tasaiselle, tukevalle ja kuivalle alustalle, loitolle syttyvistä materiaaleista.
- Kierrä auki virtajohto johtokelaimesta, jotta saat tarpeeksi pitkän johdon pistorasiaan kytkettäväksi. (kuva 3)
Varoitus: älä jätä virtajohtoa roikkumaan työtasolta (kuva 4)
- Plissé-cappuccinolaitteella voit valmistaa :
 - Kuumaa maitoa
 - Vaahdotettua kuumaa maitoa
 - Vaahdotettua kylmää maitoa
 - Kuumaa suklaajuomaaLisätietoja on annettu alhaalla kohdassa "Käyttötaulukko".
- Tiiviin ja kiinteän vaahdon saamiseksi suosittelemme käyttämään kylmää täysmaitoa. Ota maito pois jääkaapista juuri ennen sen käyttämistä.



VAROITUS!

- Huolehdi aina siitä, että kansi on kunnolla suljettu, jotta maitoa ei pääse tulemaan ulos.
- Noudata aina kannun sisälle merkittyä minimi- ja maksimitasoa. Jos valmistelun aikana ylitetään maksimitaso, kannusta ulos tuleva kuuma maito ja vaahto voivat aiheuttaa palovammoja. Minimitalon laiminlyöminen saattaa puolestaan aiheuttaa kannun ylikuumentumisen ja vahingoittumisen.
- ÄLÄ käytä cappucinolaitea, jos kannussa ei ole nestettä.
- Jos kannu nostetaan lämmitysalustalta toiminnan aikana, cappucinolaitteen toimintajakso keskeytyy. ÄLÄ aseta kannua minkään lämmönlähteen päälle. Käytä AINOASTAAN mukana toimitettua lämmitysalustaa.

CAPPUCCINOLAITTEEN KÄYTTÖ

- Teräskannun sisällä on tasomerkkejä, jotka auttavat eri tavoin käytön aikana:
 - **Max:** maksimi täyttötaso, kun käytetään ainoastaan maidon lämmitystoimintoa – ml. 350 
 - **Max:** maksimi täyttötaso lämmintä maitovaahtoa valmistettaessa – ml. 200 
 - **Min:** minimi täyttötaso – ml. 100. — (kuva 5)
- Aseta kannu tukevalle tasolle ja ota kansi pois.
- Kaada kannuun ilmoitettu määrä

maitoa haluamasi toiminnon mukaisesti (ks. "Käyttötaulukko").

- Varmista, että sekoitin on sijoitettu oikein tukeen
- Laita kansi kannun päälle ja paina se kiinni; varmista, että se sulkeutuu kunnolla. Läpinäkyvän kannen ansiosta pystyt seuraamaan asetettua jaksoa.
- Aseta kannu lämmitysalustalle ja laita pistoke pistorasiaan. (kuva 6)
- Käynnistä cappucinolaite painamalla START/STOP-näppäintä tai kiertämällä ohjelman valintanuppia. START/STOP-näppäimeen sekä ohjelman valintanupin yläosaan sijoitettuun toiminnon symboliin syttyy valo. Jos toimintoa ei aseteta 90 sekunnin kuluessa, cappucinolaite sammuu.
- Haluttua toimintoa asettaessa valintanuppia voidaan kääntää molempiin suuntiin. Kun toiminto on valittu, paina uudestaan START/STOP-näppäintä. (kuva 7)
- START/STOP-näppäimen ja valintanupin yläosassa sijaitseva toiminnon symbolin valo palaa ja cappucinolaite aloittaa juoman valmistamisen.
- Kun cappucinolaite on päättänyt jakson, se pysähtyy automaattisesti. START/STOP-näppäin vilkkuu 90 sekunnin ajan ja sammuu sitten; myös valitun toiminnon kuvake sammuu 90 sekunnin kuluttua.
- Tartu kannuun kahvasta ja nosta se lämmitysalustalta. (kuva 8)
- Ota kansi pois sekoittimen ja sen tuen kanssa (kuva 9) ja kaada vaahto ja maito tai suklaajuoma kuppiin lusikalla auttaen. (kuva 10) Lämmityksen jälkeen kannu on kuuma; laita se kattilanalusen päälle, jotta se ei pääsisi vahingoittamaan alustaa, jolle se lasketaan.
- Jos haluat keskeyttää cappucinolaitteen toiminnan ennen asetetun jakson loppumista, paina START/STOP-näppäintä. START/STOP-näppäin vilkkuu 90

sekunnin ajan ja sammuu sitten; myös valitun toiminnon kuvake sammuu 90 sekunnin kuluttua. Jos kannu nostetaan lämmitysalustalta ennen asetetun jakson päättymistä, cappuccinolaite sammuu. START/STOP-näppäin ja valitun toiminnon kuvake sammuvat. Jos kannu asetetaan uudelleen lämmitysalustalle, cappuccinolaitteen asetukset on tehtävä uudelleen. Kannu voidaan pestä vasta kun se on tyhjä ja jäähtynyt.



VAROITUS!

- Anna laitteen jäähtyä aina ennen kuin käytät sitä uudelleen.
- Irrota cappuccinolaitteen virtajohto aina pistorasiasta käyttöjakson päättyttyä.

KÄYTTÖTAULUKKO

Käyttö	Symboli	Määrä kahta kuppia varten
Kuuma maito		200 ml täysmaitoa
Vaahdotettu kuuma maito		200 ml täysmaitoa
Vaahdotettu kylmä maito		200 ml täysmaitoa
Kuuma suklaajuoma		200 ml täysmaitoa ja 50 g suklaahiutaleita tai 30 g kaakaojauhetta

- Jos toiminnoksi on valittu maidon lämmittäminen ja vaahdottaminen, valmistuksen lopussa juoman lämpötila on noin 60 °C. Jos toiminnoksi on valittu suklaajuoman valmistaminen, juoman lämpötila on noin 75 °C.

PUHDISTUS



VAROITUS!

- Irrota pistoke pistorasiasta käytön jälkeen ennen kaikkiin huolto- ja puhdistustoimenpiteisiin ryhtymistä.
- Anna laitteen jäähtyä ennen sen puhdistamista.

Moottoriosaa

- **ÄLÄ** upota moottoriosaa ja lämmitysalustaa, virtajohtoa tai pistoketta veteen tai muihin nesteisiin.
- Näiden osien puhdistamiseen saa käyttää **AINOASTAAN** kosteaa liinaa ja ne on kuivattava välittömästi ja huolellisesti pehmeällä liinalla (**kuva 2**).
- **Moottoriosaa EI SAA pestä astianpesukoneessa.**

Kannu, kansi sekä tuki ja sekoitin.

- Jotta sekoittimeen ja sen tukeen on kerääntyneitä vaaho- tai suklaajäänteitä, suosittelemme huuhtelemaan ne välittömästi käytön jälkeen lämpimällä vedellä.
- Nämä osat voidaan pestä käsin haalealla vedellä ja astianpesunesteellä tai astianpesukoneessa. Suosittelemme sijoittamaan kannun, kannen ja tuen sekä sekoittimen astianpesukoneen yläkoriin, jotta ne eivät joutuisi kontaktiin vastusten kanssa. Kannun pohjan ulkopuolen värin muuttumista on pidettävä normaalina, eikä sillä ole vaikutusta cappuccinolaitteen toimintaan.
- Älä käytä hankaavia sieniiä tai puhdistusaineita, jotta pintakäsittely ei vahingoittuisi.

- Kuivaa kaikki komponentit pehmeällä liinalla. Puhdistuksen loputtua aseta johto käsin sille tarkoitettuun kelaan ja laita cappuccinolaite kuivaan paikkaan. (kuva 11)

VARAOSAT

Kulumisen, häviämisen tai vahingoittumisen tapauksessa, voit ostaa Alessin jälleenmyyjältä seuraavat varaosat:

- B - Kahvallinen kannu
- C - Kansi ja tuki
- E - Kierukkasekoitin

TAKUU

Laitteella on kahden vuoden takuu, joka alkaa myyntipäivästä. Takuu kattaa kaikki valmistusvirheet, ja näin ollen tahattomien iskujen ja vääränlaisen käytön aiheuttamia vahinkoja ei korvata.

Alessi kieltäytyy kaikesta vastuusta sopimattoman käytön aiheuttamissa vahingoissa.

TAKUU tulee pakkauksen mukana.

HÄVITTÄMINEN

Käyttöiän tultua täyteen laitetta ei saa hävittää luontoon, vaan se on vietävä keräyskeskukseen, joka huolehtii hävittämisestä.

Pura laitteen osat, jotta voit hävittää ne maasi voimassa olevien hävittämistä koskevien säännösten mukaisesti. Älä koskaan yritä avata moottoriyksikköä voimakeinoin.

WEEE sisältyy pakkaukseen.

ELINTARVIKEKELPOISUUS



Laitteen valmistuksessa on käytetty materiaaleja, jotka soveltuvat kosketukseen elintarvikkeiden kanssa ja jotka ovat lain määräysten mukaisia.

NEUVOJA JUOMIEN VALMISTUKSEEN:

CAPPUCCINO

Ainekset 2 cappuccinoa varten:

- 200 ml täysmaitoa
- espressokahvia

Valmista espressokahvi ja kaada se kuppeihin.

Kaada kannuun ilmoitettu määrä maitoa ja sulje kansi.

Valitse ohjelma "Vaahdotettu kuuma maito"  ja käynnistä painamalla START/STOP-näppäintä.

Kun jakso on päättynyt, nosta kannu alustalta, ota pois kannu, tuen ja sekoittimen kanssa ja kaada vaahto ja osa maitoa kahvin päälle.

KUUMA SUKLAAJUOMA

Ainekset 2 kupilliseen suklaajuomaa:

- 200 ml täysmaitoa
- 50 g maito- tai tummaa suklaata hiutaleina tai 30 g kaakaojauhetta

Kaada maito kannuun, lisää hitaasti suklaa ja sekoita lusikalla.

Muista kaataa kannuun aina ensin maito, jotta sekoitusvaiheessa ei ilmenisi ongelmia. Sulje kansi ja valitse ohjelmaksi "Kuuma suklaajuoma" .

Käynnistä painamalla START/STOP-näppäintä. Kun jakso on päättynyt, nosta kannu alustalta, ota pois kannu, tuen ja sekoittimen kanssa ja kaada suklaajuoma kuppeihin.

ONGELMIA JA RATKAISUJA

- Laite ei toimi.
 - Varmista, että olet kytkenyt pistokkeen.
 - Varmista, että olet laittanut kannun lämmitysalustalle oikein.
 - Varmista, että sekoitin on sijoitettu oikein tukeen.
- Laite pysähtyy toiminnan aikana.
 - Tarkasta kannuun kaadetun maidon taso.
 - Tarkasta onko kannu siirtynyt pois lämmitysalustalta.
 - Varmista, että kannuun laitetut ainekset eivät ole liian tiiviitä tai suuria (esimerkiksi: suklaan valmistamista varten kannuun laitettujen hiutaleiden tulee olla pienikokoisia).
- Maito ei vaahtoudu oikein
 - Varmista, että olet käyttänyt kylmää maitoa.
 - Varmista, että olet käyttänyt täysmaitoa. Vähärasvaisesta maidosta ei saada tiivistä vaahtoa.

ΣΗΜΑΝΤΙΚΕΣ ΠΛΗΡΟΦΟΡΙΕΣ ΓΙΑ ΤΗΝ ΑΣΦΑΛΕΙΑ

Η χρήση ηλεκτρικών συσκευών απαιτεί πάντα τη συμμόρφωση με γενικές προφυλάξεις ασφαλείας προκειμένου να μειωθεί ο κίνδυνος ηλεκτροπληξίας ή/και τραυματισμού ατόμων. Αυτές οι προφυλάξεις περιλαμβάνουν:

1. ΔΙΑΒΑΣΤΕ ΠΡΟΣΕΚΤΙΚΑ ΟΛΕΣ ΤΙΣ ΟΔΗΓΙΕΣ ΠΡΙΝ ΧΡΗΣΙΜΟΠΟΙΗΣΕΤΕ ΤΟ ΠΡΟΪΟΝ. Φυλάξτε τα και συμβουλευτείτε τις οδηγίες για όλη την περίοδο χρήσης του προϊόντος.
2. Αφού αποσυσκευάσετε τη συσκευή, απορρίψτε σωστά τις πλαστικές σακούλες που θα μπορούσαν να αποτελέσουν κίνδυνο για παιδιά και άτομα με ειδικές ανάγκες. Μην αφήνετε τα παιδιά να παίζουν με πλαστικές σακούλες, υπάρχει κίνδυνος ασφυξίας.
3. Βεβαιωθείτε ότι κάθε μέρος του προϊόντος είναι άθικτο πριν το θέσετε σε λειτουργία. Μην χρησιμοποιείτε τη συσκευή εάν το καλώδιο τροφοδοσίας ή η πρίζα έχουν υποστεί ζημιά.
4. Εάν το καλώδιο τροφοδοσίας είναι κατεστραμμένο, πρέπει να αντικατασταθεί από τον κατασκευαστή, ένα κέντρο τεχνικής υποστήριξης ή από εξειδικευμένο προσωπικό.
5. ΔΙΑΤΗΡΕΙΤΕ ΤΗ ΣΥΣΚΕΥΗ ΜΑΚΡΙΑ ΑΠΟ ΤΑ ΠΑΙΔΙΑ. Μην επιτρέπετε στα παιδιά να χρησιμοποιούν τη συσκευή ή να παίζουν με τη συσκευή.
6. Μην χρησιμοποιείτε διαφορετική τάση από αυτήν που αναγράφεται στο προϊόν.
7. Αποσυνδέετε πάντα τη συσκευή από την πρίζα όταν η συσκευή παραμένει χωρίς παρακολούθηση, για τη συναρμολόγηση των μερών/εξαρτημάτων, αμέσως μετά τη χρήση, πριν από τον καθαρισμό, τη συντήρηση ή σε περίπτωση βλάβης.
8. Μην αφήνετε τη συσκευή χωρίς επίβλεψη όταν είναι σε λειτουργία.
9. Μην χρησιμοποιείτε αντάπτορες ή/και προεκτάσεις.
10. Μην τραβάτε το ηλεκτρικό καλώδιο για να αφαιρέσετε το φις από την πρίζα ρεύματος.
11. Για να μειώσετε τον κίνδυνο τραυματισμού, μην αφήνετε το καλώδιο να κρέμεται από τον πάγκο ή το τραπέζι, μπορεί να έρθει σε επαφή με καυτές επιφάνειες, να τραβηχτεί από παιδιά ή να σας κάνει να σκοντάψετε κατά λάθος.
12. Σε περίπτωση δυσλειτουργίας ή ζημιάς στη συσκευή παρασκευής καπουτσίνο ή στο ηλεκτρικό καλώδιο, μην χρησιμοποιήσετε το προϊόν και απευθυνθείτε στον αντιπρόσωπο της Alessi της εμπιστοσύνης σας ή απευθείας στην Alessi SpA στην ηλεκτρονική διεύθυνση: help@alesi.com
13. Μην χρησιμοποιείτε το προϊόν σε εξωτερικούς χώρους. Η συσκευή προορίζεται για οικιακή και εσωτερική χρήση. Αυτό το προϊόν δεν προορίζεται για χρήση σε βιομηχανικό περιβάλλον.

14. Η συσκευή δεν προορίζεται για χρήση με εξωτερικό χρονόμετρο ή ξεχωριστό απομακρυσμένο λειτουργικό σύστημα.
15. Για την αποφυγή πυρκαγιάς, ηλεκτροπληξίας και προσωπικού τραυματισμού, μην βυθίζετε ή ξεπλένετε το σώμα του μοτέρ και τη βάση θέρμανσης, το καλώδιο τροφοδοσίας και την πρίζα με νερό ή άλλα υγρά.
16. Μην τοποθετείτε τη συσκευή πάνω ή κοντά σε σόμπα αερίου ή ηλεκτρική κουζίνα που είναι αναμμένη ή κοντά σε πηγές θερμότητας.
17. Κρατήστε τη συσκευή παρασκευής καπουτσίνο μακριά από την άκρη του πάγκου, για να αποφύγετε τον κίνδυνο ανατροπής.
18. Να χρησιμοποιείτε πάντα τη συσκευή σε επίπεδη και στεγνή βάση.
19. Μην αγγίζετε το προϊόν με βρεγμένα χέρια.
20. Εάν η συσκευή βραχεί ή υγρανθεί, αποσυνδέστε αμέσως το φις
21. Μην χρησιμοποιείτε το προϊόν για σκοπούς άλλους από αυτούς για τους οποίους προορίζεται. Η Alessi δεν αναλαμβάνει καμία ευθύνη για ζημιές που προκαλούνται από ακατάλληλη χρήση. (π.χ. μη προσεκτική ανάγνωση του Εγχειριδίου οδηγιών χρήσης, παραβίαση οποιουδήποτε μέρους της συσκευής, μη συμμόρφωση με σημαντικές πληροφορίες ασφάλειας ή χρήση μη γνήσιων ανταλλακτικών). Αυτή η συσκευή έχει σχεδιαστεί για να ζεσταίνει και να παρασκευάζει αφρογάλα και ζεστά σοκολάτα. Μην βάζετε άλλα υγρά ή στερεά τρόφιμα στην κανάτα.
22. Χρησιμοποιείτε μόνο γνήσια ανταλλακτικά με εγγύηση Alessi.
23. Μην χρησιμοποιείτε τη συσκευή συνεχώς για πολλούς κύκλους. Μετά από έναν κύκλο θέρμανσης, περιμένετε μέχρι να κρυώσει εντελώς πριν την θέσετε ξανά σε λειτουργία.
24. Χρησιμοποιήστε τη συσκευή μόνο με τη βάση θέρμανσης που παρέχεται.
25. Μην χρησιμοποιείτε την κανάτα πάνω από πηγή θερμότητας ή φλόγα.
26. Μην χρησιμοποιείτε τη συσκευή χωρίς υγρά στην κανάτα γιατί μπορεί να την καταστρέψετε.
27. Μην γεμίζετε την κανάτα πέρα από τη μέγιστη στάθμη. Εάν τη γεμίσετε πάνω από το ενδεικνυόμενο όριο, μπορεί να προκληθεί ροή ζεστού γάλακτος με κίνδυνο να καείτε.
28. Πριν καθαρίσετε την κανάτα, αφαιρέστε την από τη βάση θέρμανσης και περιμένετε μέχρι να κρυώσει.
29. Μην εισάγετε κανένα σκεύος στην κανάτα όταν λειτουργεί.
30. Αποφύγετε την άμεση επαφή με ζεστά μεταλλικά μέρη όπως η κανάτα γάλακτος και η βάση θέρμανσης. Για να αποφύγετε εγκαύματα, χρησιμοποιήστε τη λαβή και το πόμολο και τις μονωτικές πιάστρες.
31. Όταν η κανάτα αφαιρεθεί μετά τη θέρμανση, η βάση θέρμανσης και το κάτω μέρος της κανάτας είναι ζεστά. Προσέξτε να μην καείτε.
32. Αφαιρέστε την κανάτα από τη βάση θέρμανσης πριν τη γεμίσετε. Τοποθετήστε σωστά τη κανάτα στη βάση θέρμανσης πριν την ανάψετε. Για να απενεργοποιήσετε τη συσκευή, πατήστε το κουμπί START/STOP και αποσυνδέστε το φις από την πρίζα ρεύματος.

33. Μην χρησιμοποιείτε τη συσκευή παρασκευής καπουτσίνο χωρίς καπάκι. Βεβαιωθείτε ότι είναι πάντα σωστά τοποθετημένο μετά το γέμισμα και πριν από τη χρήση.
34. Μην αφαιρείτε το καπάκι κατά τη λειτουργία. Το άνοιγμα του καπακιού κατά τη λειτουργία μπορεί να προκαλέσει εγκαύματα λόγω πιθανής διαρροής ζεστού γάλακτος.
35. Μην μετακινείτε τη συσκευή παρασκευής καπουτσίνο όταν είναι σε λειτουργία γιατί μπορεί να διαρρεύσει το ζεστό γάλα.
36. Να περιμένετε πάντα μέχρι να κρυώσει η συσκευή πριν την καθαρίσετε ή για να αποσυναρμολογήσετε τα εξαρτήματα.
37. Για να αποφύγετε ηλεκτροπληξία, μην προσπαθήσετε ποτέ να ανοίξετε το σώμα του μοτέρ της συσκευής.
38. Αυτή η συσκευή δεν προορίζεται για χρήση από άτομα (συμπεριλαμβανομένων) παιδιών με μειωμένες σωματικές, αισθητηριακές ή νοητικές ικανότητες ή έλλειψη εμπειρίας και γνώσης, εκτός εάν επιβλέπονται ή έχουν λάβει οδηγίες για τη χρήση της συσκευής από άτομο υπεύθυνο για την ασφάλειά τους. Απαιτείται στενή επίβλεψη όταν χρησιμοποιείται οποιαδήποτε συσκευή από ή κοντά σε παιδιά. Τα παιδιά θα πρέπει να επιτηρούνται ώστε να μην παίζουν με τη συσκευή.
39. Αυτή η συσκευή μπορεί να χρησιμοποιηθεί από παιδιά άνω των 8 ετών, από άτομα με μειωμένες σωματικές, αισθητηριακές ή νοητικές ικανότητες και από άτομα χωρίς ιδιαίτερη εμπειρία ή γνώση, εφόσον βρίσκονται υπό την επίβλεψη ενός ενήλικα και μετά την ενημέρωση με τις οδηγίες για την ασφαλή χρήση της συσκευής και εφόσον κατανοούν τους κινδύνους που συνδέονται με αυτήν. Ο καθαρισμός και η συντήρηση δεν πρέπει να πραγματοποιούνται από παιδιά ηλικίας κάτω των 8 ετών και χωρίς επίβλεψη. Κρατήστε τη συσκευή και το σχετικό καλώδιο της μακριά από παιδιά ηλικίας κάτω των 8 ετών. Τα παιδιά θα πρέπει να επιτηρούνται ώστε να μην παίζουν με τη συσκευή.

ΕΠΙΤΗΡΕΙΤΕ ΤΑ ΠΑΙΔΙΑ ΓΙΑ ΝΑ ΕΞΑΣΦΑΛΙΣΕΤΕ ΟΤΙ ΔΕΝ ΠΑΙΖΟΥΝ ΜΕ ΤΗ ΣΥΣΚΕΥΗ

**Η ΣΥΣΚΕΥΗ ΠΡΟΟΡΙΖΕΤΑΙ ΓΙΑ
ΟΙΚΙΑΚΗ ΚΑΙ ΕΣΩΤΕΡΙΚΗ ΧΡΗΣΗ**

ΦΥΛΑΞΤΕ ΑΥΤΕΣ ΤΙΣ ΟΔΗΓΙΕΣ

WWW.ALESSI.COM

Σχεδιασμένο από τον Michele De Lucchi το 2022, αυτή η συσκευή παρασκευής καπουτσίνο δοκιμάστηκε και πιστοποιήθηκε προκειμένου να εγγυάται την ασφάλεια των καταναλωτών. Είναι κατασκευασμένο από θερμοπλαστική ρητίνη με ασφάλινη κανάτα και αναδευτήρα.

ΠΕΡΙΓΡΑΦΗ ΤΗΣ ΣΥΣΚΕΥΗΣ ΠΑΡΑΣΚΕΥΗΣ ΚΑΠΟΥΤΣΙΝΟ

- A - Σώμα μοτέρ από θερμοπλαστική ρητίνη με θερμοαντική βάση
- B - Κανάτα από ανοξείδωτο ασάλι 18/10 με λαβή
- C - Διαφανές καπάκι και πόμολο
- D - Στήριγμα αναδευτήρα
- E - Αναδευτήρας με σπινάλ με ανοξείδωτο ασάλι 18/10.
- F - Κουμπί START/STOP
- G - Κουμπί επιλογής προγράμματος



ΠΡΟΣΟΧΗ!

ΔΙΑΤΗΡΕΙΤΕ ΤΗ ΣΥΣΚΕΥΗ ΜΑΚΡΙΑ ΑΠΟ ΤΑ ΠΑΙΔΙΑ. Η ΣΥΣΚΕΥΗ ΠΡΟΟΡΙΖΕΤΑΙ ΓΙΑ ΟΙΚΙΑΚΗ ΚΑΙ ΕΣΩΤΕΡΙΚΗ ΧΡΗΣΗ.



ΠΡΟΣΟΧΗ!

- Αυτή η συσκευή προορίζεται για χρήση σε οικιακές και παρόμοιες εφαρμογές, όπως:
 - στους χώρους μαγειρέματος που προορίζονται για προσωπικό σε καταστήματα, γραφεία και άλλους επαγγελματικούς χώρους,
 - σε μικρές βιομηχανίες και αγροκτήματα,
 - χρήση από τους πελάτες ξενοδοχείων, μοτέλ και άλλων

χώρων κατοίκησης,
- σε χώρους τύπου bed and breakfast.

ΠΡΩΤΗ ΧΡΗΣΗ

Αφού αφαιρέσετε τη συσκευή παρασκευής καπουτσίνο από το κουτί και αφαιρέσετε όλα τα μέρη της συσκευασίας, ελέγξτε ότι είναι άθικτη σε όλα της τα μέρη. Πλύνετε τα πλενόμενα μέρη με ζεστό νερό και υγρό απορρυπαντικό πάτων: κανάτα, καπάκι με θήκη και αναδευτήρα. Καθαρίζετε το σώμα του μοτέρ **ΜΟΝΟ** με ένα υγρό πανί για να αφαιρέσετε τυχόν υπολείμματα σκόνης. (εικ. 2)



ΠΡΟΣΟΧΗ!

ΤΟ ΣΤΗΡΙΓΜΑ ΤΟΥ ΑΝΑΔΕΥΤΗΡΑ ΕΙΝΑΙ ΤΟΠΟΘΕΤΗΜΕΝΟ ΚΑΤΩ ΑΠΟ ΤΟ ΚΑΠΑΚΙ ΚΑΙ ΔΕΝ ΑΦΑΙΡΕΤΑΙ.

ΧΡΗΣΗ

- Τοποθετήστε τη συσκευή παρασκευής καπουτσίνο σε μια επίπεδη, σταθερή και στεγνή επιφάνεια, μακριά από εύφλεκτα υλικά.
- Ξετυλίξτε το καλώδιο τροφοδοσίας από το ειδικό καρούλι καλωδίου για να ρυθμίσετε το μήκος που απαιτείται για να φτάσετε στην πρίζα. (εικ. 3)
- **Προσοχή: μην αφήνετε το καλώδιο τροφοδοσίας να κρέμεται από τον πάγκο εργασίας (εικ. 4)**
- Με τη συσκευή παρασκευής καπουτσίνο Plissé μπορείτε να ετοιμάσετε:
 - Ζεστό γάλα
 - Ζεστό γάλα με αφρό
 - Κρύο γάλα με αφρό
 - Ζεστή σοκολάταΓια περισσότερες πληροφορίες, δείτε παρακάτω “Πίνακας χρήσης”.

- Για να αποκτήσετε έναν πυκνό και γεμάτο αφρό, συνιστούμε να χρησιμοποιείτε πλήρες, φρέσκο γάλα. Βγάλτε το γάλα από το ψυγείο λίγο πριν το χρησιμοποιήσετε.



ΠΡΟΣΟΧΗ!

- Να βεβαιώνετε πάντα ότι το καπάκι είναι ερμητικά κλεισμένο για να αποτρέψετε τη διαρροή γάλακτος.
- Προσέχετε πάντα να τηρείτε το ελάχιστο και το μέγιστο επίπεδο που υποδεικνύεται μέσα στην κανάτα. Εάν ξεπεραστεί το μέγιστο επίπεδο κατά την προετοιμασία, μπορεί να βγει ζεστό γάλα και αφρός από την κανάτα με κίνδυνο εγκαυμάτων. Εάν δεν τηρηθεί το ελάχιστο επίπεδο, η κανάτα μπορεί να υπερθερμανθεί και να καταστραφεί.
- ΜΗΝ χρησιμοποιείτε τη συσκευή παρασκευής καπουτσίνο χωρίς υγρό στην κανάτα.
- Εάν η κανάτα σηκωθεί από τη βάση θέρμανσης κατά τη λειτουργία, η συσκευή παρασκευής καπουτσίνο διακόπτει τον κύκλο λειτουργίας. ΜΗΝ τοποθετείτε την κανάτα σε καμία πηγή θερμότητας. Χρησιμοποιήστε το ΜΟΝΟ με την παρεχόμενη βάση θέρμανσης.

ΧΡΗΣΗ ΤΗΣ ΣΥΣΚΕΥΗΣ ΠΑΡΑΣΚΕΥΗΣ ΚΑΠΟΥΤΣΙΝΟ

- Η ατσάλινη κανάτα έχει μέσα δείκτες στάθμης που θα σας βοηθήσουν σε διάφορες χρήσεις:
- **Max:** μέγιστο επίπεδο πλήρωσης για τη λειτουργία μόνο θέρμανσης του γάλακτος - ml. 350

- **Max:** μέγιστο επίπεδο πλήρωσης για την παρασκευή ζεστού γάλακτος με αφρό - ml. 200
- **Min:** ελάχιστο επίπεδο πλήρωσης - ml 100 — **(εικ. 5)**
- Τοποθετήστε την κανάτα σε μια σταθερή επιφάνεια στήριξης και αφαιρέστε το καπάκι.
- Ανάλογα με τη λειτουργία που θέλετε να ρυθμίσετε, ρίξτε την υποδεικνύομενη ποσότητα γάλακτος στην κανάτα (βλ. “Πίνακας χρήσης”).
- Ελέγξτε ότι ο αναδευτήρας είναι καλά τοποθετημένος στη βάση
- Τοποθετήστε το καπάκι στην κανάτα και πέστε για να εξασφαλίσετε το σωστό κλείσιμο μεταξύ του καπακιού και της κανάτας.
Το διαφανές καπάκι σας επιτρέπει να ακολουθείτε τον καθορισμένο κύκλο.
- Τοποθετήστε την κανάτα στη βάση θέρμανσης και τοποθετήστε το φιλς στην πρίζα ρεύματος. **(εικ. 6)**
- Πατήστε το κουμπί START/STOP ή γυρίστε το κουμπί επιλογής προγράμματος για να ενεργοποιήσετε τη συσκευή παρασκευής καπουτσίνο. Το κουμπί START/STOP και το σύμβολο λειτουργίας που βρίσκεται στο επάνω μέρος του κουμπιού επιλογής προγράμματος ανάβουν. Εάν η λειτουργία δεν ρυθμιστεί μετά από 90 δευτερόλεπτα, η συσκευή παρασκευής καπουτσίνο απενεργοποιείται.
- Για να ρυθμίσετε την επιθυμητή λειτουργία, μπορείτε να περιστρέψετε το κουμπί επιλογής και στις δύο κατευθύνσεις.
Αφού επιλέξετε τη λειτουργία, πατήστε ξανά το κουμπί START/STOP. **(εικ. 7)**
- Το κουμπί START/STOP και το σύμβολο λειτουργίας που βρίσκονται στο επάνω μέρος του κουμπιού επιλογής ανάβουν και η συσκευή παρασκευής καπουτσίνο ξεκινά την προετοιμασία.
- Όταν η συσκευή παρασκευής καπουτσίνο ολοκληρώσει τον καθορισμένο κύκλο, σταματά αυτόματα.
Το κουμπί START/STOP αναβοσβήνει

για 90 δευτερόλεπτα και μετά σβήνει. Και το εικονίδιο της επιλεγμένης λειτουργίας απενεργοποιείται επίσης μετά από 90 δευτερόλεπτα.

- Πιάστε την κανάτα από τη λαβή και σηκώστε την από τη βάση θέρμανσης. (εικ. 8)
- Για να ρίξετε, αφαιρέστε το καπάκι με στήριγμα και χτυπήστε με τον αναδευτήρα (εικ. 9) και με τη βοήθεια ενός κουταλιού βάλτε τον αφρό και το γάλα ή τη σοκολάτα στην κούπα. (εικ. 10) **Μετά τη θέρμανση, η κανάτα είναι ζεστή, τοποθετήστε την σε μια πλάκα για να αποφύγετε την καταστροφή της επιφάνειας στήριξης.**
- Εάν θέλετε να σταματήσετε την παρασκευή καπουτσίνο πριν από το τέλος του ρυθμισμένου κύκλου, πατήστε το κουμπί START/STOP. Το κουμπί START/STOP αναβοσβήνει για 90 δευτερόλεπτα και μετά σβήνει. Και το εικονίδιο της επιλεγμένης λειτουργίας απενεργοποιείται επίσης μετά από 90 δευτερόλεπτα. Εάν κατά τη διάρκεια του κύκλου λειτουργίας η κανάτα σηκωθεί πριν από το τέλος του ρυθμισμένου κύκλου, η συσκευή παρασκευής καπουτσίνο απενεργοποιείται. Το κουμπί START/STOP και το εικονίδιο της επιλεγμένης λειτουργίας σβήνουν. Εάν η κανάτα επανατοποθετηθεί στη βάση θέρμανσης, η συσκευή παρασκευής καπουτσίνο πρέπει να ρυθμιστεί ξανά. Όταν η κανάτα είναι άδεια και κρυώσει, μπορείτε να την πλύνετε.



ΠΡΟΣΟΧΗ!

Αφήνετε πάντα τη συσκευή να κρυώσει πριν τη χρησιμοποιήσετε ξανά.

- Πάντα να αποσυνδέετε το καλώδιο τροφοδοσίας από την πρίζα όταν η συσκευή παρασκευής καπουτσίνο ολοκληρώσει τον κύκλο χρήσης της.

ΠΙΝΑΚΑΣ ΧΡΗΣΗΣ

Χρήση	Σύμβολο	Ποσότητα για δύο φλιτζάνια
Ζεστό γάλα		200 ml πλήρες γάλα
Ζεστό γάλα με αφρό		200 ml πλήρες γάλα
Κρύο γάλα με αφρό		200 ml πλήρες γάλα
Ζεστή σοκολάτα		200 ml πλήρες γάλα και 50 g νιφάδες σοκολάτας ή 30 g σκόνη κακάο

- Εάν έχετε επιλέξει τη λειτουργία θέρμανσης και παρασκευής αφρογάλακτος, η θερμοκρασία του ροφήματος στο τέλος της προετοιμασίας είναι περίπου 60 °C. Εάν έχετε επιλέξει τη λειτουργία για την παρασκευή σοκολάτας, η θερμοκρασία του ροφήματος είναι περίπου 75 °C.

ΚΑΘΑΡΙΣΜΟΣ



ΠΡΟΣΟΧΗ!

- Μετά τη χρήση, προτού πραγματοποιήσετε εργασίες συντήρησης και καθαρισμού, αφαιρέστε το φιν από την πρίζα.
- Αφήστε τη συσκευή να κρυώσει πριν την καθαρίσετε.

Σώμα μοτέρ

- ΜΗΝ βυθίζετε ή ξεπλύνετε το σώμα του μοτέρ με θερμαινόμενη βάση, καλώδιο τροφοδοσίας ή το φιν σε νερό ή οποιοδήποτε άλλο υγρό.
- Αυτά τα μέρη πρέπει να καθαρίζονται ΜΟΝΟ με ένα υγρό πανί και στη συνέχεια να στεγνώνουν προσεκτικά

με ένα μαλακό πανί (εικ. 2).

- Το σώμα του μοτέρ ΔΕΝ πρέπει να πλένεται σε πλυντήριο πιάτων.

Κανάτα, καπάκι με βάση και αναδευτήρας.

- Για να μην πήξουν τα υπολείμματα αφρού ή σοκολάτας στον αναδευτήρα και στη βάση, συνιστούμε να ξεπλένετε αυτά τα μέρη με ζεστό νερό αμέσως μόλις τα χρησιμοποιήσετε.
 - Αυτά τα εξαρτήματα μπορούν να πλυθούν στο χέρι με χλιαρό νερό και υγρό απορρυπαντικό πιάτων ή να πλυθούν στο πλυντήριο πιάτων. Προτείνουμε να τοποθετήσετε την κανάτα, το καπάκι με τη βάση και τον αναδευτήρα στο επάνω καλάθι του πλυντηρίου πιάτων για να αποφύγετε την επαφή με τις αντιστάσεις. Οποιοδήποτε αλλαγές στο χρώμα του εξωτερικού πυθμένα της κανάτας πρέπει να θεωρούνται φυσιολογικές και δεν επηρεάζουν τη λειτουργικότητα της συσκευής παρασκευής καπουτσίνο.
 - Μην χρησιμοποιείτε σφουγγάρια ή λειαντικά απορρυπαντικά για να αποφύγετε την καταστροφή του φινιρίσματος της επιφάνειας.
 - Στεγνώστε όλα τα εξαρτήματα με ένα μαλακό πανί.
- Στο τέλος του καθαρισμού, εισαγάγετε ξανά το καλώδιο με το χέρι στο καρούλι του καλωδίου και αποθηκεύστε τη συσκευή παρασκευής καπουτσίνο σε στεγνό μέρος. (εικ. 11)

ΑΝΤΑΛΛΑΚΤΙΚΑ

Σε περίπτωση φθοράς, απώλειας ή ζημιάς, μπορείτε να αγοράσετε τα παρακάτω ανταλλακτικά από τον αντιπρόσωπο της Alessi:

- B** - Κανάτα με λαβή
- C** - Καπάκι με στήριγμα
- E** - Αναδευτήρας με σπирάλ

ΕΓΓΥΗΣΗ

Αυτό το προϊόν καλύπτεται από εγγύηση δύο ετών από την ημερομηνία πώλησης.

Η εγγύηση καλύπτει όλα τα κατασκευαστικά ελαττώματα, επομένως αποκλείονται ζημιές που προκαλούνται από τυχαίες προσκρούσεις και κακή χρήση.

Η Alessi δεν αναλαμβάνει καμία ευθύνη για ζημιές που οφείλονται σε ακατάλληλη χρήση.

Η ΕΓΓΥΗΣΗ περιλαμβάνεται στη συσκευασία.

ΑΠΟΡΡΙΨΗ

Στο τέλος του κύκλου ζωής της, μην απορρίπτετε τη συσκευή στο περιβάλλον, αλλά επικοινωνήστε με ένα συγκεκριμένο κέντρο ανακύκλωσης. Αποσυναρμολογήστε τα εξαρτήματα της συσκευής για να τα διαθέσετε σύμφωνα με τους κανονισμούς απόρριψης στη χώρα σας. Ποτέ μην προσπαθήσετε να παραβιάσετε το μοτέρ για να το ανοίξετε.

Το AHEE (WEEE) περιλαμβάνεται στη συσκευασία.

ΑΣΦΑΛΕΙΑ ΤΡΟΦΙΜΩΝ

Τα υλικά που χρησιμοποιούνται για την κατασκευή αυτής της συσκευής προορίζονται για επαφή με τρόφιμα και συμμορφώνονται με τις νομικές απαιτήσεις

ΣΥΜΒΟΥΛΕΣ ΠΡΟΕΤΟΙΜΑΣΙΑΣ:

ΚΑΠΟΥΤΣΙΝΟ

Υλικά για 2 καπουτσίνο:

- 200 ml πλήρες γάλα
- caffè espresso

Ετοιμάζουμε τον espresso και τον ρίχνουμε στα φλιτζάνια.
Ρίχνουμε την αναγραφόμενη ποσότητα γάλακτος στην κανάτα και κλείνουμε το καπάκι.

Επιλέγουμε το πρόγραμμα “Ζεστό γάλα με αφρό”  και πατάμε το κουμπί START/STOP.

Στο τέλος του κύκλου, σηκώνουμε την κανάτα από τη βάση, αφαιρούμε το καπάκι

με τον αναδευτήρα και περιχύνουμε τον καφέ με τον αφρό και μέρος του γάλακτος.

ΖΕΣΤΗ ΣΟΚΟΛΑΤΑ

Υλικά για 2 φλιτζάνια σοκολάτα:

- 200 ml πλήρες γάλα
- 50 γραμμάρια σοκολάτα γάλακτος ή νιφάδες μαύρης σοκολάτας ή 30 γραμμάρια σκόνη κακάο

Ρίχνουμε το γάλα στην κανάτα, προσθέτουμε σιγά σιγά τη σοκολάτα και ανακατεύουμε με ένα κουτάλι.
Θυμηθείτε να βάζετε πάντα πρώτα το γάλα για να μην έχετε προβλήματα στη φάση της ανάμειξης.

Κλείστε το καπάκι και επιλέξτε το πρόγραμμα “Ζεστή σοκολάτα” .
Πατήστε το κουμπί START/STOP για να ξεκινήσετε.

Στο τέλος του κύκλου, σηκώστε την κανάτα από τη βάση, αφαιρέστε το καπάκι με τη βάση και τον αναδευτήρα και ρίξτε τη σοκολάτα στα φλιτζάνια.

ΠΡΟΒΛΗΜΑΤΑ ΚΑΙ ΛΥΣΕΙΣ

- Η συσκευή δεν λειτουργεί
 - Ελέγξτε ότι έχετε τοποθετήσει το φιν.
 - Ελέγξτε ότι έχετε εισάγει και τοποθετήσει σωστά την κανάτα στη βάση θέρμανσης
 - Ελέγξτε ότι ο αναδευτήρας είναι σωστά τοποθετημένος στη βάση.
- Η συσκευή σταματά κατά τη λειτουργία
 - Ελέγξτε τη στάθμη του γάλακτος που χύνεται στην κανάτα.
 - Ελέγξτε εάν η κανάτα έχει αφαιρεθεί από τη βάση θέρμανσης.
 - Βεβαιωθείτε ότι τα υλικά που εισάγετε δεν είναι πολύ παχύρρευστα ή μεγάλα (παράδειγμα: για την παρασκευή της σοκολάτας οι νιφάδες που εισάγετε στην κανάτα πρέπει να είναι μικρές σε μέγεθος).
- Το γάλα δεν μετατρέπεται σωστά σε αφρόγαλα
 - Ελέγξτε ότι έχετε χρησιμοποιήσει κρύο γάλα.
 - Ελέγξτε ότι έχετε χρησιμοποιήσει πλήρες γάλα. Ένα γάλα χαμηλής περιεκτικότητας σε λιπαρά δεν επιτρέπει τη λήψη πικνού αφρού.

DŮLEŽITÉ BEZPEČNOSTNÍ POKYNY

Používání elektrických zařízení vždy vyžaduje dodržování obecných bezpečnostních pravidel, aby se snížilo riziko elektrických výbojů a/nebo úrazu. Tato opatření zahrnují:

1. NEŽ ZAČNETE VÝROBEK POUŽÍVAT, POZORNĚ SI PŘEČTĚTE VŠECHNY POKYNY. Uchovejte je pro případ potřeby po celou dobu používání výrobku.
2. Jakmile přístroj rozbálíte, řádně zlikvidujte plastové obaly, které by mohly představovat riziko pro děti a postižené osoby. Nenechávejte děti hrát si s plastovými sáčky, hrozí nebezpečí udušení.
3. Před uvedením do provozu zkontrolujte, zda je výrobek neporušený ve všech částech. Nepoužívejte zařízení, pokud je poškozený napájecí kabel nebo elektrická zásuvka.
4. Pokud je napájecí kabel poškozen, musí jej vyměnit výrobce, servisní středisko nebo kvalifikovaný personál.
5. UDRŽUJTE PŘÍSTROJ MIMO DOSAH DĚTÍ.
Nedovolte, aby přístroj používaly nebo si s ním hrály děti.
6. Nepoužívejte jiné elektrické napětí, než jaké je uvedeno na výrobku.
7. Vždy odpojte zástrčku ze zásuvky za účelem montáže dílů/příslušenství, pokud zůstává přístroj bez dozoru, ihned po použití, před jakýmkoli čištěním a údržbou a v případě poruchy.
8. Přístroj nikdy nenechávejte bez dozoru, když je zapnutý.
9. Nepoužívejte adaptéry a/nebo prodlužovací kabely.
10. Neodpojujte zástrčku ze zásuvky taháním za elektrický kabel.
11. Abyste snížili riziko poranění, nenechávejte kabel viset z kuchyňské desky nebo stolu; mohl by přijít do styku s horkými povrchy, mohly by za něj tahat děti nebo by o něj mohl někdo náhodně zakopnout.
12. V případě poruchy nebo poškození kapučinátoru nebo elektrického kabelu výrobek nepoužívejte a obraťte se na svého prodejce Alessi nebo přímo na společnost Alessi SpA na e-mailové adrese: help@alessi.com.
13. Nepoužívejte výrobek ve venkovním prostředí. Přístroj je určen pro domácí a vnitřní použití. Tento výrobek není určen pro průmyslové použití.
14. Výrobek není určen pro použití s externím časovačem nebo samostatným systémem dálkového ovládání.
15. Abyste zabránili požáru, úrazu elektrickým proudem a zranění osob, neponořujte ani neoplachujte těleso motoru, ohřívací základnu, napájecí kabel nebo zástrčku do vody či jiných kapalin.

16. Výrobek nestavte na zapálené plynové či elektrické sporáky nebo zdroje tepla a ani do jejich blízkosti.
17. Udržujte kapučinátor daleko od hrany pracovní plochy, aby nedošlo k jeho převrácení.
18. Přístroj vždy používejte na rovné a suché podložce.
19. Nedotýkejte se výrobku mokřýma rukama.
20. Pokud se přístroj namočí nebo navlhne, okamžitě vytáhněte zástrčku ze zásuvky
21. Nepoužívejte výrobek k jiným účelům, než ke kterým je určen. Společnost Alessi odmítá jakoukoli odpovědnost za škody způsobené nevhodným používáním (např. nepřechení Návodu k obsluze, zásah do některé části výrobku, nedodržení důležitých bezpečnostních informací nebo použití neoriginálních náhradních dílů). Tento výrobek je určen k ohřívání a šlehání mléka a k přípravě horké čokolády. Do konvice nevkládejte žádné jiné tekutiny ani pevné potraviny.
22. Používejte pouze originální náhradní díly Alessi.
23. Nepoužívejte přístroj nepřetržitě po několik cyklů. Po ukončení ohřívacího cyklu počkejte, dokud přístroj zcela nevychladne, a teprve poté jej uveďte do provozu.
24. Přístroj používejte pouze s dodanou ohřívací základnou.
25. Konvici nepoužívejte nad zdrojem tepla ani nad plamenem.
26. Nepoužívejte přístroj bez tekutin v konvici, mohlo by dojít k jeho poškození.
27. Konvici nenaplňujte nad maximální úroveň. Naplnění nad uvedený limit může způsobit vylití horkého mléka s rizikem opaření.
28. Před čištěním konvici sejměte z ohřívací základny a počkejte, až vychladne.
29. Když je konvice v provozu, nevkládejte do ní žádné příslušenství.
30. Vyvarujte se přímého kontaktu s horkými kovovými částmi, jako je konvice na mléko a ohřívací základna. Abyste se nepopálili, používejte izolační rukojeti, knoflíky a chňapky.
31. Při vyjmutí konvice po ohřevu jsou ohřívací základna a dno konvice horké. Dávejte pozor, abyste se nespálili.
32. Před naplněním sejměte konvici z ohřívací základny. Před zapnutím konvici správně umístěte na ohřívací základnu. Chcete-li přístroj vypnout, stiskněte tlačítko START/STOP a odpojte jej ze zásuvky.
33. Nepoužívejte kapučinátor bez víka; dbejte, aby byl po naplnění a před použitím vždy správně umístěn.
34. Během provozu nesundávejte víko. Otevření víka během provozu může způsobit opaření v důsledku možného vylití horkého mléka.
35. Za provozu s kapučinátorem nepohybujte, mohlo by dojít k úniku horkého mléka.
36. Před čištěním nebo demontáží dílů vždy počkejte, až přístroj vychladne.
37. Abyste předešli úraze elektrickým proudem, nikdy se nepokoušejte otevřít těleso motoru přístroje.
38. Tento přístroj není určen pro použití osobami (včetně dětí) se sníženými fyzickými, mentálními, smyslovými či duševními schopnostmi nebo s nedostatečnými zkušenostmi

a znalostmi, pokud jim osoba odpovědná za jejich bezpečnost neposkytla dohled či pokyny týkající se používání tohoto přístroje. Při používání jakéhokoli přístroje dětmi je nutný přísný dohled. Děti musejí být pod dohledem, aby si s přístrojem nehrály.

39. Tento přístroj mohou používat děti starší osmi let, jakož i osoby se sníženými fyzickými, smyslovými nebo duševními schopnostmi a osoby bez zvláštních zkušeností či znalostí, jen pokud jsou pod dohledem dospělé osoby a byly poučeny o bezpečném používání přístroje a rozumí souvisejícím nebezpečím.

Čištění a údržbu přístroje nesmějí provádět děti mladší osmi let a bez dozoru dospělé osoby. Přístroj a jeho kabel uchovávejte mimo dosah dětí mladších osmi let. Děti musejí být pod dohledem, aby si s přístrojem nehrály.

**DOHLÍŽEJTE NA DĚTI A ZAJISTĚTE,
ABY SI S PŘÍSTROJEM NEHRÁLY.**

**PŘÍSTROJ JE URČEN PRO DOMÁCÍ A
VNITŘNÍ POUŽITÍ.**

UCHOVEJTE TYTO POKYNY

WWW.ALESSI.COM

Tento multifunkční indukční kapučinátor Plissé navrhl Michele De Lucchi v roce 2022 a byl testován a certifikován, aby byla zaručena bezpečnost spotřebitele. Je vyroben z termoplastické pryskyřice a jeho součástí je konvice a šlehač z nerezové oceli.

POPIS KAPUČINÁTORU

- A - Tělo motoru z termoplastické pryskyřice s ohřívací základnou
- B - Konvice z nerezové oceli 18/10 s rukojetí
- C - Průhledné víko s knoflíkem
- D - Držák šlehače
- E - Šlehač se spirálou z nerezové oceli 18/10
- F - Tlačítko START/STOP
- G - Knoflík pro výběr programu



POZOR!

UCHOVÁVEJTE PŘÍSTROJ MIMO DOSAH DĚTÍ. PŘÍSTROJ JE URČEN PRO DOMÁCÍ A VNITŘNÍ POUŽITÍ.



POZOR!

- Tento přístroj je určen pro použití v domácnosti a podobných prostorech, jako např.:
 - v kuchyních pro zaměstnance v obchodech, kancelářích a jiných profesionálních prostředích;
 - v malých průmyslových podnicích a na farmách;
 - v hotelech, motelech a dalších obytných prostorech pro použití zákazníky;
 - v zařízeních typu „bed and breakfast“.

PRVNÍ POUŽITÍ

Po vyjmutí kapučinátoru z krabice a odstranění všech částí obalu zkontrolujte, zda jsou všechny jeho části neporušené.

Odmontujte omyvatelné díly a umyjte je teplou vodou a prostředkem na mytí nádobí: konvici, víko s podstavcem a šlehač.

Tělo motoru otírejte **POUZE** vlhkým hadříkem, abyste odstranili případné zbytky prachu (obr. 2)



POZOR!

DRŽÁK ŠLEHAČE JE ZASUNUTÝ POD VÍKEM A NELZE JEJ VYJMOUT.

POUŽÍVÁNÍ



- Kapučinátor umístěte na rovný, stabilní a suchý povrch, v dostatečné vzdálenosti od hořlavých materiálů.
- Odmotejte napájecí kabel z kabelové cívky a upravte délku potřebnou k dosažení napájecí zásuvky (obr. 3).
Pozor: Nenechávejte napájecí kabel viset dolů z pracovní plochy (obr. 4)
- Kapučinátorem Plissé můžete připravit:
 - horké mléko
 - horké mléko s pěnou
 - studené mléko s pěnou
 - horkou čokoláduPro více informací viz „**Tabulka použití**“.
- Pro získání husté a plné pěny doporučujeme použít studené plnotučné mléko. Mléko vyjměte z chladničky těsně před použitím.



POZOR!

- Vždy dbejte na to, aby bylo víko pevně zavřené, aby nedošlo k rozlítí mléka.
- Vždy dbejte na minimální a maximální hladinu v konvici. Pokud je během přípravy překročena maximální hladina, může dojít k vylití horkého mléka a pěny z konvice a k následnému popálení. Při nedodržení minimální hladiny by mohlo dojít k přehřátí konvice a k jejímu poškození.
- **NEPOUŽÍVEJTE** kapučinátor bez tekutiny v konvici.
- Pokud během provozu zvednete konvici z ohřívací základny, kapučinátor přeruší provozní cyklus. Konvici **NEPOKLÁDEJTE** na žádný zdroj tepla. Používejte **POUZE** s dodanou ohřívací základnou.

POUŽITÍ KAPUČINÁTORU

- Ocelová konvice má uvnitř ukazatele hladiny, které pomáhají při různých způsobech použití:
 - **Max:** maximální množství pro funkci ohřívání mléka – 350 ml. 
 - **Max:** maximální množství pro přípravu napěněného mléka – 200 ml 
 - **Mín:** minimální množství – 100 ml. — (obr. 5)
- Postavte konvici na stabilní povrch a sejměte víko.
- V závislosti na požadované funkci nalijte do konvice uvedené množství mléka (viz „**Tabulka použití**“).
- Zkontrolujte, zda je šlehač na stojanu dobře upevněn.

- Nasaďte víko na konvici a zatlačte, aby víko na konvici správně dosedlo. Průhledné víko umožňuje sledovat nastavený cyklus.
- Postavte konvici na ohřívací základnu a zapojte ji do elektrické zásuvky (obr. 6).
- Kapučinátor zapnete stisknutím tlačítka START/STOP nebo otočením knoflíku volby programu. Rozsvítí se tlačítko START/STOP a symbol funkce v horní části knoflíku volby programu. Pokud po 90 sekundách funkce nenastavíte, kapučinátor se vypne.
- Požadovanou funkci nastavíte otáčením volicího knoflíku v obou směrech. Po výběru funkce znovu stiskněte tlačítko START/STOP (obr. 7)
- Tlačítko START/STOP a symbol funkce v horní části volicího knoflíku se rozsvítí a kapučinátor zahájí přípravu.
- Po dokončení nastaveného cyklu se kapučinátor automaticky zastaví. Tlačítko START/STOP bliká po dobu 90 sekund a poté se vypne; ikona vybrané funkce se po 90 sekundách rovněž vypne.
- Uchopte konvici za rukojeť a zvedněte ji z ohřívací základny (obr. 8)
- Pro nalití sejměte víko spolu s podstavcem a šlehačem (obr. 9) a pomocí lžice nalijte pěnu a mléko nebo čokoládu do šálku (obr. 10) **Když je konvice po ohřátí horká, postavte ji na podložku, abyste nepoškodili pracovní desku.**
- Pokud chcete kapučinátor zastavit před koncem nastaveného cyklu, stiskněte tlačítko START/STOP. Tlačítko START/STOP bliká po dobu 90 sekund a poté se vypne; ikona vybrané funkce se po 90 sekundách rovněž vypne. Pokud během pracovního cyklu zvednete konvici před koncem nastaveného cyklu, kapučinátor se vypne. Tlačítko START/STOP a ikona zvolené funkce se vypnou.

Pokud konvici znovu postavíte na ohřívací základnu, musíte kapučinátor znovu nastavit. Když je konvice prázdná a vychladlá, můžete ji umýt.



POZOR!

- Před dalším použitím nechte přístroj vždy vychladnout.
- Jakmile kapučinátor dokončí cyklus, vždy odpojte napájecí kabel ze zásuvky.

TABULKA POUŽITÍ

Použití	Symbol	Množství pro dva šálky
Horké mléko		200 ml plnotučného mléka
Horké mléko s pěnou		200 ml plnotučného mléka
Studené mléko s pěnou		200 ml plnotučného mléka
Horká čokoláda		200 ml plnotučného mléka a 50 g kousků čokolády nebo 30 g kakaa v prášku

- Pokud jste zvolili funkci ohřívání a šlehání mléka, je teplota nápoje na konci přípravy přibližně 60 °C. Pokud jste zvolili funkci pro přípravu čokolády, bude teplota nápoje přibližně 75 °C.

ČIŠTĚNÍ



POZOR!

- Po použití nejprve vytáhněte zástrčku ze zásuvky a teprve poté provádějte údržbu a čištění.
- Před čištěním nechte přístroj vychladnout.

Těleso motoru

- **NEPONOŘUJTE** těleso motoru s ohřívací základnou, napájecím kabelem nebo zástrčkou do vody či jiných kapalin a ani je neoplachujte.
- Tyto díly čistíte **POUZE** vlhkým hadříkem a poté je opatrně osušte měkkým hadříkem (obr. 2).
- **Těleso motoru se NESMÍ mýt v myčce.**

Konvice, víko s podstavcem a šlehač.

- Nechcete-li, aby se pěna či zbytky čokolády přilepily na mixér nebo stojan, doporučujeme tyto části opláchnout pod teplou vodou, jakmile je přestanete používat.
- Tyto díly můžete mýt ručně vlažnou vodou s tekutým prostředkem na mytí nádobí nebo v myčce. Doporučujeme umístit konvici, víko s podstavcem a šlehač do horního koše myčky, aby nedošlo ke kontaktu s topnými tělesy. Případné změny barvy na vnější straně konvice jsou normální a nemají vliv na funkčnost kapučinátoru.
- Nepoužívejte abrazivní houbičky ani čisticí prostředky, abyste nepoškodili povrchovou úpravu.
- Osušte všechny díly měkkým hadříkem. Po dokončení čištění ručně navíňte kabel do kabelového navijáku a uložte kapučinátor na suché místo (obr. 11)

NÁHRADNÍ DÍLY

V případě opotřebení, ztráty nebo poškození si můžete u svého prodejce Alessi zakoupit tyto náhradní díly:

- B - Konvice s rukojetí
- C - Víko s podstavcem
- E - Šlehač se spirálou

ZÁRUKA

Na tento výrobek se vztahuje dvouletá záruka od data prodeje. Záruka se vztahuje na všechny výrobní vady, a jsou tedy vyloučeny škody způsobené náhodným pádem nebo špatným zacházením.

Společnost Alessi odmítá jakoukoli odpovědnost za škody způsobené nevhodným používáním.

ZÁRUKA je součástí balení.

LIKVIDACE

Po skončení životnosti nevyhazujte přístroj do životního prostředí, ale obraťte se na specializované středisko pro likvidaci odpadů.

Jednotlivé díly demontujte, aby bylo možné je zlikvidovat v souladu s předpisy platnými ve vaší zemi. Nikdy se nepokoušejte násilím otevřít jednotku motoru.

Směrnice o odpadních elektrických a elektronických zařízeních (OEEZ) je součástí balení.

KONTAKT S POTRAVINAMI

Materiály použité pro výrobu tohoto přístroje jsou určeny pro kontakt s potravinami a splňují zákonné požadavky.

TIPY PRO PŘÍPRAVU:

KAPUČÍNO

Složení pro 2 kapučína:

- 200 ml plnotučného mléka
- káva espresso

Připravte si kávu espresso a nalijte ji do šálků.

Do konvice nalijte uvedené množství mléka a uzavřete ji víkem.

Vyberte program „Horké mléko s pěnou“  a stiskněte tlačítko START/STOP pro spuštění.

Po skončení cyklu zvedněte konvici ze základny, sejměte víko se šlehačem a nalijte pěnu a část mléka do kávy.

HORKÁ ČOKOLÁDA

Složení pro 2 šálky čokolády:

- 200 ml plnotučného mléka
- 50 g kousků mléčné či hořké čokolády nebo 30 g kakaového prášku

Do konvice nalijte mléko, pomalu přidávejte čokoládu a míchejte lžící. Nezapomeňte vždy nejprve nalít mléko, aby nedošlo k problémům při míchání. Zavřete víko, vyberte program „Horké mléko s pěnou“  a stiskněte tlačítko START/STOP pro spuštění.

Po skončení cyklu zvedněte konvici ze základny, sejměte víko se šlehačem a nalijte čokoládu do šálků.

PROBLÉMY A ŘEŠENÍ

- Příklad nefunguje
 - Zkontrolujte, zda je zástrčka v zásuvce.
 - Zkontrolujte, zda jste postavili a správně umístili konvici na ohřívací základnu.
 - Zkontrolujte, zda je šlehač řádně umístěn na stojanu.
- Příklad se během provozu zastaví
 - Zkontrolujte množství mléka v konvici.
 - Zkontrolujte, zda jste konvici sundali z ohřívací základny.
 - Zkontrolujte, zda přísady nejsou příliš husté nebo příliš velké (např.: pro přípravu čokolády musí být kousky vložené do konvice malé).
- Mléko se správně nenašlehá
 - Zkontrolujte, zda jste použili studené mléko.
 - Zkontrolujte, zda jste použili plnotučné mléko. Z nízkotučného mléka nevytvoříte hustou pěnu.

WAŻNE INFORMACJE NA TEMAT BEZPIECZEŃSTWA

Użytkowanie urządzeń elektrycznych zawsze wymaga zachowania ogólnych środków ostrożności, aby ograniczyć ryzyko porażenia elektrycznego i/lub obrażeń ludzi.

Takie środki ostrożności obejmują:

1. PRZED UŻYCIEM PRODUKTU UWAZNIE PRZECZYTAĆ CAŁĄ INSTRUKCJĘ. Zachować ją i korzystać z niej przez cały okres użytkowania produktu.
2. Po rozpakowaniu urządzenia prawidłowo usunąć plastikowe woreczki, które mogą stwarzać zagrożenie dla dzieci i dla osób niepełnosprawnych. Nie pozwalać bawić się dzieciom plastikowymi torebkami z uwagi na ryzyko uduszenia.
3. Sprawdzić, czy produkt jest całkowicie nienaruszony przed uruchomieniem go. Nie używać urządzenia, jeśli kabel zasilający lub gniazdo elektryczne są uszkodzone.
4. Jeżeli przewód zasilania jest uszkodzony, należy go wymienić u producenta, w autoryzowanym punkcie serwisowym lub u specjalisty.
5. URZĄDZENIE PRZECHOWYWAĆ POZA ZASIĘGIEM DZIECI. Nie pozwalać dzieciom używać urządzenia ani bawić się nim.
6. Nie stosować napięcia innego niż podane na produkcie.
7. Zawsze wyłączać wtyczkę, jeżeli urządzenie pozostaje bez nadzoru, do składania części/akcesoriów, zaraz po jego użyciu, przed każdym czyszczeniem, konserwacją oraz w przypadku usterki.
8. Nie pozostawiać urządzenia bez nadzoru podczas jego pracy.
9. Nie używać adapterów ani przedłużaczy.
10. Nie ciągnąć za przewód elektryczny, aby wyjąć wtyczkę z gniazdka elektrycznego.
11. Aby ograniczyć ryzyko obrażeń, nie pozostawiać przewodu zwisającego z blatu kuchennego lub ze stołu; może on dotknąć rozgrzanych powierzchni, zostać pociągnięty przez dziecko lub spowodować ryzyko przypadkowego potknięcia.
12. W razie uszkodzenia lub jeżeli spieniacz lub przewód zasilania źle działają, nie używać produktu i zwrócić się do zaufanego sprzedawcy produktów Alessi lub bezpośrednio do Alessi SpA na adres e-mail: help@alessi.com
13. Nie używać produktu na dworze. Urządzenie jest przeznaczone do użytku domowego oraz w pomieszczeniach. Ten produkt nie został stworzony do użytku w przestrzeni przemysłowej.
14. Urządzenie nie jest przeznaczone do użytku przy pomocy zewnętrznego timera lub osobnego zdalnego systemu działania.

15. Aby zapobiegać pożarom, porażeniom prądem i obrażeniom u osób, nie zanurzać ani nie płukać bloku silnika, przewodu zasilania ani wtyczki w wodzie lub w innych płynach.
16. Nie stawiać urządzenia na włączonych palnikach gazowych lub elektrycznych ani w ich pobliżu źródeł ciepła.
17. Spieniacz przechowywać z dala od krawędzi blatu roboczego, aby się nie przewrócił.
18. Używać urządzenia zawsze na płaskiej i suchej powierzchni.
19. Nie dotykać produktu mokrymi rękami.
20. W przypadku zamoczenia lub zawilgocenia produktu natychmiast odłączyć wtyczkę.
21. Nie używać produktu do celów innych, niż do jakich jest przeznaczony. Firma Alessi uchyliła się od wszelkiej odpowiedzialności za szkody spowodowane nieprawidłowym użyciem. (np. nieprzeczytaniem uważnie Instrukcji obsługi, modyfikacją jakiegokolwiek części urządzenia, nieprzestrzeganiem ważnych zaleceń dotyczących bezpieczeństwa lub używaniem nieoryginalnych części zamiennych). Ten sprzęt jest przeznaczony do ogrzewania i spieniania mleka oraz przygotowywania gorącej czekolady. Nie umieszczać w dzbanku innych płynów lub produktów spożywczych w formie stałej.
22. Stosować wyłącznie oryginalne części zamienne Alessi.
23. Nie używać urządzenia w sposób ciągły przez wiele cykli. Po zakończeniu cyklu nagrzewania odczekać, aż całkowicie się ochłodzi przed rozpoczęciem użytkowania.
24. Używać urządzenia wyłącznie z dostarczoną podstawą nagrzewającą.
25. Nie używać dzbanka na źródle ciepła lub płomieniu.
26. Nie używać urządzenia bez płynu w dzbanku, ponieważ może to spowodować jego uszkodzenie.
27. Nie napełniać dzbanka do maksymalnego poziomu. Napełnianie go ponad wskazaną granicę może spowodować wykipienie gorącego mleka i ryzyko poparzenia.
28. Przed przystąpieniem do mycia dzbanka zdjąć go z podstawy nagrzewającej i odczekać, aż się ochłodzi.
29. Nie umieszczać w dzbanku żadnych narzędzi podczas pracy urządzenia.
30. Unikać bezpośredniego kontaktu z gorącymi metalowymi częściami, takimi jak dzbanek na mleko lub podstawa nagrzewająca. Aby uniknąć poparzeń, używać uchwytu i galki oraz rękawic kuchennych.
31. Podczas zdejmowania dzbanka po nagraniu podstawa nagrzewająca i dno dzbanka są gorące. Zachować ostrożność, aby się nie oparzyć.
32. Przed napełnieniem dzbanka zdjąć go z podstawy nagrzewającej. Przed włączeniem urządzenia ustawić prawidłowo dzbanek na podstawie nagrzewającej. Aby wyłączyć urządzenie, nacisnąć przycisk START/STOP i odłączyć wtyczkę z gniazda zasilającego.
33. Nie używać spieniacza bez pokrywy, przed użyciem i po napełnieniu dzbanka zawsze sprawdzać, czy jest ona prawidłowo założona.
34. Nie zdejmować pokrywy podczas działania urządzenia. Otwieranie pokrywy podczas

działania urządzenia może spowodować poparzenia w wyniku wykipienia gorącego mleka.

35. Nie przesuwać spieniacza podczas jego działania, ponieważ może to spowodować wykipienie gorącego mleka.
36. Zawsze należy odczekać, aż urządzenie wystygnie przed czyszczeniem go lub rozkładaniem jego części.
37. Aby uniknąć porażenia prądem, nie należy nigdy próbować otwierać obudowy silnika urządzenia.
38. To urządzenie nie jest przeznaczone do użytku przez osoby (w tym dzieci) o ograniczonych zdolnościach fizycznych, psychicznych, sensorycznych i umysłowych lub przez osoby bez doświadczenia i odpowiedniej wiedzy, chyba że są one nadzorowane i odpowiednio instruowane w zakresie użytkowania urządzenia przez osobę odpowiedzialną za ich bezpieczeństwo. Konieczny jest ścisły nadzór, gdy jakiegokolwiek urządzenie jest używane przez lub w pobliżu dzieci. Należy pilnować dzieci, by mieć pewność, że nie bawią się one urządzeniem.
39. To urządzenie może być używane przez dzieci, które ukończyły 8 rok życia, przez osoby o ograniczonych zdolnościach fizycznych, sensorycznych lub umysłowych i przez osoby bez szczególnego doświadczenia lub wiedzy, pod warunkiem nadzorowania ich przez osobę dorosłą i wcześniejszego przekazania im instrukcji dotyczących bezpiecznego użytkowania urządzenia oraz pod warunkiem, że rozumieją one niebezpieczeństwa związane z użytkowaniem urządzenia. Nie wolno powierzać czyszczenia i konserwacji dzieciom w wieku poniżej 8 lat ani bez nadzoru osoby dorosłej. Przechowywać urządzenie oraz jego przewód poza zasięgiem dzieci, które nie ukończyły 8. roku życia. Należy pilnować dzieci, by mieć pewność, że nie bawią się one urządzeniem.

**NADZOROWAĆ DZIECI, ABY MIEĆ
PEWNOŚĆ, ŻE NIE BAWIĄ SIĘ
URZĄDZENIEM**

**URZĄDZENIE JEST PRZEZNACZONE
DO UŻYTKU DOMOWEGO ORAZ W
POMIESZCZENIACH.**

ZACHOWAĆ TĘ INSTRUKCJĘ

WWW.ALESSI.COM

Ten blender, zaprojektowany przez Michele De Lucchi w roku 2022, został przetestowany i uzyskał certyfikat gwarantujący bezpieczeństwo konsumenta. Wykonany jest z żywicy termoplastycznej z dzbankiem i trzepaczką ze stali.

OPIS SPIENIACZA

- A - Obudowa silnika z żywicy termoplastycznej z podstawą nagrzewającą
- B - Dzbanek ze stali nierdzewnej 18/10 z uchwytem
- C - Przezroczysta pokrywka z galką
- D - Podpórka trzepaczki
- E - Trzepaczka ze spiralą ze stali nierdzewnej 18/10.
- F - Przycisk START/STOP
- G - Galka wyboru programów



OSTROŻNIE!

URZĄDZENIE PRZECHOWYWAĆ POZA ZASIĘGIEM DZIECI. URZĄDZENIE JEST PRZEZNACZONE DO UŻYTKU DOMOWEGO ORAZ W POMIESZCZENIACH.



OSTROŻNIE!

- To urządzenie jest przeznaczone do użytku podczas czynności domowych i podobnych, takich jak:
 - w pomieszczeniach przeznaczonych do gotowania, zastrzeżonych dla personelu sklepowego, w biurach oraz w innych miejscach wykonywania prac profesjonalnych;
 - w małych zakładach i gospo-

darstwach,

- użytkowanie przez klientów hoteli, moteli oraz innych lokali o charakterze mieszkalnym;
- w lokalach typu bed and breakfast.

PIERWSZE UŻYCIIE

Po wyjęciu spieniacza z opakowania i zdjęciu wszystkich części opakowania sprawdzić, czy żadna z jego części nie jest uszkodzona.

Umyć gorącą wodą z dodatkiem płynu do naczyń części przeznaczone do mycia: dzbanek, pokrywkę z podpórką i trzepaczkę.

Korpus silnika TYLKO przetrzeć wilgotną ściereczką, aby usunąć ewentualne ślady zakurzenia. (rys. 2)



OSTROŻNIE!

PODPÓRKA TRZEPACZKI ZNAJDUJE SIĘ PODPOKRYWKĄ I NIE NALEŻY JEJ ZDEJMOWAĆ.

UŻYTKOWANIE

- Postawić spieniacz na płaskiej, stabilnej i suchej powierzchni, z dala od materiałów łatwopalnych.
- Rozwinąć przewód zasilający z jego zwijacza, by wyregulować długość konieczną do sięgnięcia do gniazda zasilania. (rys. 3).
Uwaga: nie pozostawiać przewodu zasilającego zwisającego z biału roboczego (rys. 4)
- Przy pomocy spieniacza Plissé można przygotować:
 - Gorące mleko
 - Gorące mleko z pianką
 - Zimne mleko z pianką
 - Gorącą czekoladę

By uzyskać więcej informacji, zapoznać się z „Tabela zastosowań”.

- Do uzyskania gęstej i zbitej piany zaleca się stosowanie pełnotłustego i zimnego mleka. Wyjąć mleko z lodówki bezpośrednio przed użyciem go.



OSTROŻNIE!

- Należy zawsze zwracać uwagę, czy pokrywa jest dobrze zamknięta, by uniknąć wykipienia mleka.
- Należy zawsze pamiętać o przestrzeganiu minimalnego i maksymalnego poziomu wskazanego w dzbanku. W przypadku przekroczenia maksymalnego poziomu podczas przygotowywania gorące mleko i piana mogą wykipiść z dzbanka i powodować ryzyko poparzeń. W przypadku nieprzestrzegania minimalnego poziomu dzbanek może się przegrzać i uszkodzić.
- NIE używać spieniacza bez płynu w dzbanku.
- Jeśli podczas działania dzbanek zostanie podniesiony z podstawy nagrzewającej, spieniacz przerwie cykl pracy. NIE umieszczać dzbanka na żadnym źródle ciepła. Używać go TYLKO z dostarczoną podstawą nagrzewającą.

UŻYWANIE SPIENIACZA

- Dzbanek ze stali posiada wewnątrz wskaźniki poziomu, które mogą być pomocne przy różnych zastosowaniach:
- **Max:** maksymalny poziom napełnienia dla wyłącznie dla funkcji grzania mleka – ml 350 ☺☺
- **Max:** maksymalny poziom napełnienia dla przygotowywania gorącego

mleka z pianką – ml 200 ☺

- **Min:** minimalny poziom napełnienia – ml 100. — (rys. 5)
- Umieścić dzbanek na stabilnej powierzchni i zdjąć pokrywkę.
- W zależności od funkcji, która ma zostać wybrana, włączyć do dzbanka mleko we wskazanej ilości (patrz „Tabela zastosowań”).
- Sprawdzić, czy trzepaczka jest dobrze umieszczona na podpórce.
- Umieścić pokrywkę na dzbanku i docisnąć, by zapewnić poprawne domknięcie pomiędzy pokrywką a dzbankiem. Przezroczysta pokrywka pozwala śledzić ustawiony cykl.
- Umieścić dzbanek na podstawie nagrzewającej i włożyć wtyczkę do gniazda zasilającego. (rys. 6).
- Nacisnąć przycisk START/STOP lub przekręcić gałkę wyboru programu, by włączyć spieniacz. Przycisk START/STOP i symbol funkcji umieszczony na górze na gałce wyboru programu podświetlą się. Jeśli przed upływem 90 sekund funkcja nie zostanie ustawiona, spieniacz wyłączy się.
- Aby ustawić żądaną funkcję, można przekręcić gałkę wyboru w obu kierunkach. Po wybraniu funkcji ponownie nacisnąć przycisk START/STOP. (rys. 7)
- Przycisk START/STOP i symbol funkcji umieszczony na górze na gałce wyboru są włączone i spieniacz rozpoczyna przygotowywanie.
- Gdy spieniacz zakończy ustawiony cykl, zakończy pracę automatycznie. Przycisk START/STOP miga przez 90 sekund a następnie gaśnie, także ikona wybranej funkcji gaśnie po upływie 90 sekund.
- Chwycić dzbanek za uchwyt i podnieść z podstawy nagrzewającej. (rys. 8)
- Aby przelać zawartość, podnieść pokrywkę wraz z podpórką oraz trzepaczką (rys. 9) i pomagając sobie łyżeczką umieścić pianę i mleko lub gorącą czekoladę w filiżance. (rys. 10) Po nagraniu

dzbanek jest gorący, zatem należy ustawić go na podkładce, by nie uszkodzić powierzchni.

- Chcąc przerwać działanie spieniacza przed zakończeniem ustawionego cyklu, należy nacisnąć przycisk START/STOP. Przycisk START/STOP miga przez 90 sekund a następnie gaśnie, także ikona wybranej funkcji gaśnie po upływie 90 sekund.

Jeśli podczas działania dzbanek zostanie podniesiony z podstawy nagrzewającej przed zakończeniem ustawionego cyklu, spieniacz wyłączy się.

Przycisk START/STOP i ikona wybranej funkcji zgasną.

Jeśli dzbanek zostanie ponownie umieszczony na podstawie nagrzewającej, spieniacz należy ponownie ustawić.

Gdy dzbanek jest pusty i ostygł, można go umyć.



OSTROŻNIE!

- Należy zawsze pozostawić urządzenie do wystygnięcia przed jego ponownym użyciem.
- Należy zawsze odłączać przewód zasilania od gniazda, gdy spieniacz zakończy cykl pracy.

TABELA ZASTOSOWAŃ

Zastosowanie	Symbol	Ilość na dwie filiżanki
Gorące mleko		200 ml mleka pełnotłustego
Gorące mleko z pianką		200 ml mleka pełnotłustego
Zimne mleko z pianką		200 ml mleka pełnotłustego
Gorąca czekolada		200 ml mleka pełnotłustego i 50 g czekolady w płatkach lub 30 g kakao w proszku

- W przypadku wybrania funkcji nagrzewania i spieniania mleka temperatura napoju po zakończeniu przygotowywania wynosi około 60°C. W przypadku wybrania funkcji przygotowywania czekolady temperatura napoju wynosi około 75°C.

CZYSZCZENIE



OSTROŻNIE!

- Po użyciu, przed konserwacją i czyszczeniem, wyciągnąć wtyczkę zasilania z gniazda.
- Przed czyszczeniem pozostawić urządzenie do wystygnięcia.

Obudowa silnika

- NIE zanurzać ani nie płukać korpusu silnika z podstawą nagrzewającą, przewodu zasilania ani wtyczki w wodzie lub w innych płynach.
- Te części należy czyścić TYLKO mokrą szmatką i od razu dokładnie wytrzeć miękką szmatką (rys. 2).
- Korpusu silnika NIE wolno myć w zmywarce.

Dzbanek, pokrywa z podpórką i trzepaczka

- Aby uniknąć tężenie pozostałości pianki lub czekolady na trzepaczce i na podpórce, zaleca się płukanie tych części pod zimną wodą od razu po zakończeniu użytkowania.
- Części te można myć ręcznie ciepłą wodą i płynem do mycia naczyń lub myć w zmywarce. Zaleca się umieszczanie dzbanka, pokrywki z podpórką i trzepaczki w górnym koszu zmywarki, by unikać kontaktu z opornikami. Ewentualne zmiany koloru zewnętrznego dna dzbanka są

normalne i nie uniemożliwiają działania spieniacza.

- Nie używać gąbek lub ściernych detergentów, by nie uszkodzić wykończenia powierzchni.
- Wycierać wszystkie części miękką szmatką. Po zakończeniu czyszczenia ręcznie umieścić przewód w zwijaczu i schować spieniacz w suchym miejscu. (rys. 11)

CZĘŚCI ZAMIENNE

W razie zużycia, zgubienia lub uszkodzenia, można nabyć wymienione poniżej części zamienne u zaufanego sprzedawcy produktów Alessi:

- B - Dzbanek z uchwytem
- C - Pokrywka z podpórką
- E - Trzepaczka ze spiralą

GWARANCJA

Ten produkt jest chroniony dwuletnią gwarancją obowiązującą od daty sprzedaży.

Gwarancja obejmuje wszystkie wady fabryczne, dlatego też wykluczone są uszkodzenia spowodowane przypadkowymi uderzeniami oraz nieprawidłowym użytkowaniem.

Firma Alessi uchyla się od wszelkiej odpowiedzialności za szkody spowodowane nieprawidłowym użytkowaniem.

GWARANCJA znajduje się w opakowaniu.

UTYLIZACJA



Po zakończeniu okresu użytkowania nie wyrzucać urządzenia w konwencjonalny sposób lecz zwrócić się do odpowiedniego punktu utylizacji. Rozłożyć urządzenie na części, aby można je było usunąć zgodnie z przepisami regulującymi kwestie utylizacji, obowiązującymi w danym kraju. Nigdy nie otwierać zespołu silnika na siłę.

RAEE (WEEE) znajduje się w opakowaniu.

ŻYWNOŚĆ



Materiały zastosowane do wyprodukowania tego urządzenia są przeznaczone do kontaktu z żywnością i spełniają wymogi prawne.

ZAŁECENIA DOTYCZĄCE PRZYGOTOWYWANIA:

CAPPUCCINO

Składniki na 2 filiżanki cappuccino:

- 200 ml mleka pełnotłustego
- espresso

Przygotować espresso i wlać je do filiżanki.

Wlać do dzbanka wskazaną ilość mleka i zamknąć pokrywkę.

Wybrać program „Gorące mleko z pianką”  i nacisnąć przycisk START/STOP, by uruchomić.

Po zakończeniu cyklu podnieść dzbanek z podstawy, zdjęć pokrywkę z podpórki i trzepaczką, a następnie wylać piankę i część mleka na kawę.

GORĄCA CZEKOLADA

Składniki na 2 filiżanki czekolady:

- 200 ml mleka pełnotłustego
- 50 g czekolady mlecznej lub gorzkiej w płatkach lub 30 g kakao w proszku

Wlać mleko do dzbanka, powoli dodać czekoladę i wymieszać łyżeczką.

Pamiętać, by najpierw zawsze wlewać mleko, co zapobiegnie trudnościom w fazie mieszania.

Zamknąć pokrywkę i wybrać program „Gorąca czekolada” .

Nacisnąć przycisk START/STOP, by uruchomić.

Po zakończeniu cyklu podnieść dzbanek z podstawy, zdjęć pokrywkę z podpórki i trzepaczką, a następnie przelać czekoladę do filiżanek.

PROBLEMY I ROZWIĄZANIA

- Urządzenie nie działa
 - Sprawdzić, czy wtyczka jest włożona do gniazda.
 - Sprawdzić, czy dzbanek został prawidłowo włożony i umieszczony na podstawie nagrzewającej.
 - Sprawdzić, czy trzepaczka jest prawidłowo umieszczona na podpórce.
- Urządzenie zatrzymuje się podczas działania
 - Sprawdzić poziom mleka wlanego do dzbanka.
 - Sprawdzić, czy dzbanek nie został zdjęty z podstawy nagrzewającej.
 - Sprawdzić, czy składniki w dzbanku nie są zbyt gęste lub duże (np.: przy przygotowywaniu czekolady płatki umieszczone w dzbanku muszą być małe).
- Mleko nie spienia się poprawnie
 - Sprawdzić, czy użyte mleko było zimne.
 - Sprawdzić, czy użyte mleko było pełnotłuste. Mleko ubogie w tłuszcz nie pozwala na uzyskanie gęstej piany.



ALESSI
alessi.com
help@alessi.com

